

TYPOSZEREK KAMMONO

Wysokość korpusów, frontów i AGD (wymiary w cm)

Kolorem czarnym opisana jest wysokość KORPUSÓW.
Kolorem zielonym opisana jest wysokość FRONTÓW i AGD.

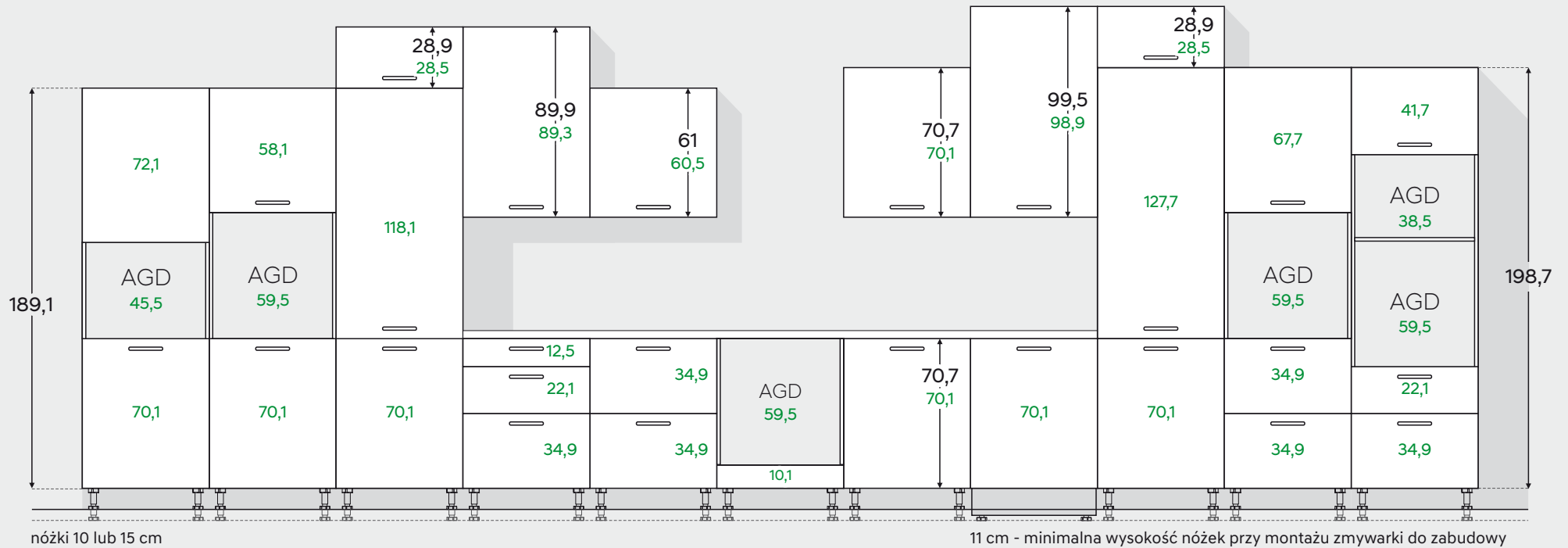

meble w paczkach

Wszystkie szafki KAMMONO są przygotowane do samodzielnego montażu zgodnie z załączoną instrukcją.



ZAWSZE
AKTUALNY
CENNIK

Zawsze aktualna oferta z sugerowanymi cenami brutto
dostępna na stronie: www.meblekam.pl/kammono

WYSOKOŚĆ KUCHNI

Typoszeręg wysokościowy szafek w zabudowie (wymiary w cm)

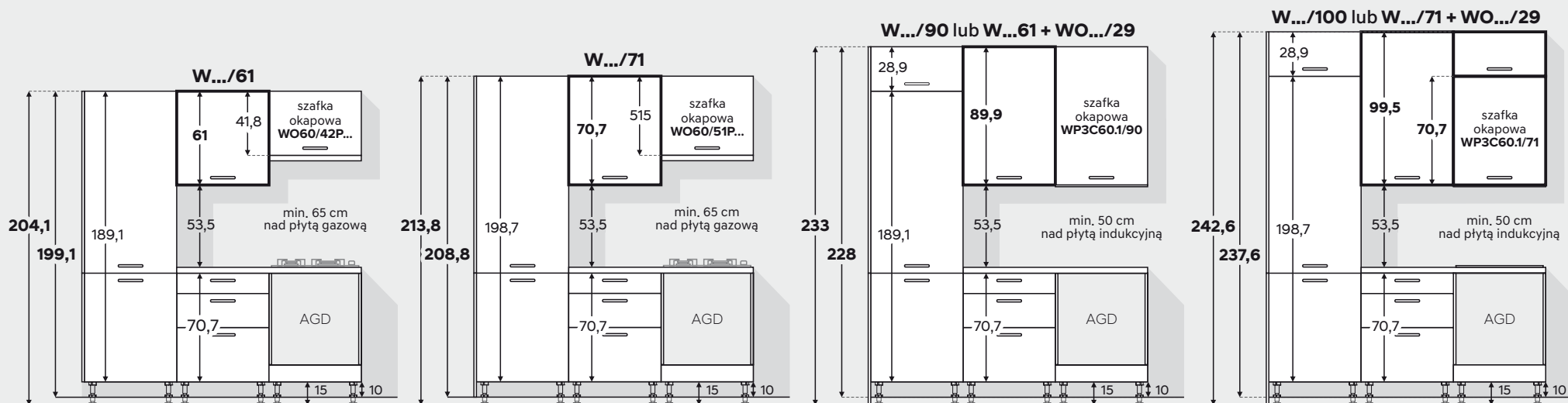

odpowiednia wysokość

Dzięki regulowanym nóżkom wysokość blatu roboczego można dostosować do wzrostu użytkownika.





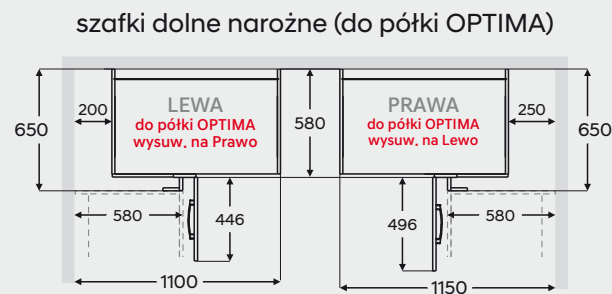
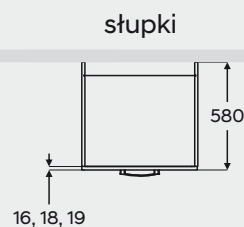
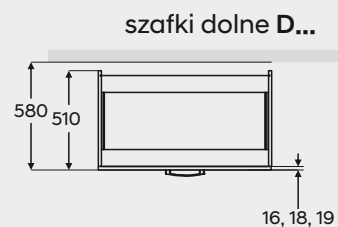
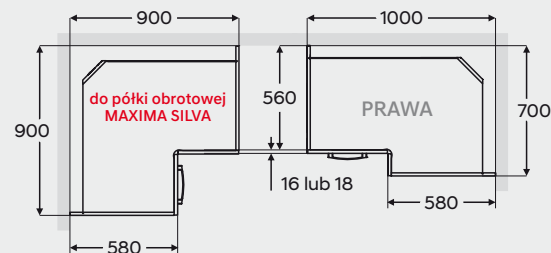
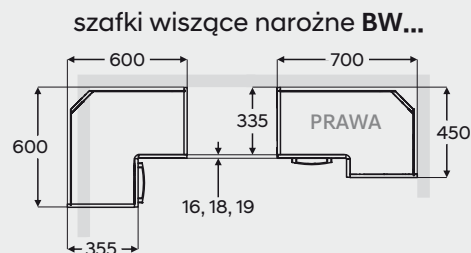
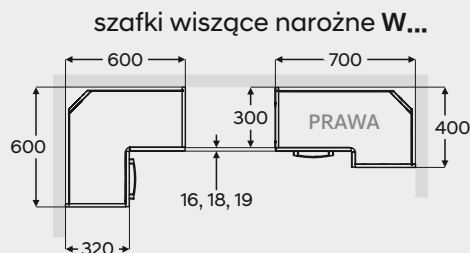





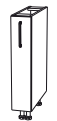

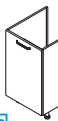





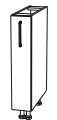





Blat na wysokości 85 cm jest odpowiedni dla osób o wzroście do 170 cm. Wyższym użytkownikom zaleca się blat na poziomie 90 cm.

Przy planowaniu zabudowy zawierającej zmywarkę należy pamiętać o min. wysokości cokołu = 11 cm.

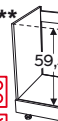

Szafki dolne

Wysokość korpusu: 71 cm (707mm) Głębokość z frontem:
Nóżki: 10 lub 15 cm D... - 51 cm, BD... - 58 cm

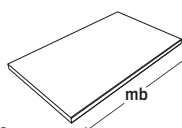
MODEL SZAFKI	SZEROKOŚĆ ...	SYMBOL	MODEL SZAFKI	SZEROKOŚĆ ...	SYMBOL szerokość / wysokość / głębokość	MODEL SZAFKI	SZEROKOŚĆ ...	SYMBOL szerokość / wysokość / głębokość	MODEL SZAFKI	SZEROKOŚĆ ...	SYMBOL
	15; 20	DC... BDC...		30; 35; 40; 45; 50; 55; 60	D... .1 BD... .1		45; 50; 60	DZ... .1 BDZ... .1		45; 60	FZMYW...
z koszem cargo			prawa/lewa			pod zlewozmywak, prawa/lewa			front zmywarki, szafki w kuchni z nóżkami 15 cm (min. wysokość nóżek to 11 cm)		
	30	DC30 BDC30		60; 70; 80	D... BD...		60; 70; 80; 90	DZ... BDZ...		20÷59	D... .1_SPEC BD... .1_SPEC
z koszem cargo						pod zlewozmywak			szafka specjalna, szerokość co 1 cm, prawa/lewa		
	15; 20	BDCE...		90 x 90	DRP90 90x90 / 71 / 58	* 	50; 60; 80	DZCSS... BDZCSS... BDZCST...P45****		Cokoły szafek dolnych	
z koszem cargo, kosz boczny, lewy lub prawy			szafka narożna, bez soft close, do montażu półki obrotowej, uniwersalna		pod zlewozmywak do sortownika na odpady						
	30	BDCE30		90x70	DRP90x70 90x70 / 71 / 58	* 	80	DZC2SS80 BDZC2SS80 BDZC2ST80p45****		COKÓŁ PCV cokół PCV L=200 cm z uszczelką biały, czarny MAT, ALU + kłama 3 szt.	 10 15
z koszem cargo			szafka narożna, bez soft close, prawa/lewa		pod zlewozmywak						
* 	40; 50; 60	DSS... .1/1 BDSS... .1/1 BDST... .1/1		100x70	DRP100x70 100x70 / 71 / 58	* 	100x70	DRZ100x70 100x70 / 71 / 58		ŁĄCZNIK PCV łącznik/narożnik biały, czarny MAT, ALU do cokołów PCV	 10 15
prawa/lewa			szafka narożna, bez soft close, prawa/lewa		szafka narożna, pod zlewozmywak, bez soft close, prawa/lewa						
** 	30; 35; 40; 45; 50; 60	DS.../3 BDS.../3		110x65; 115x65	DRP... ... / 71 / 58	** 	45; 60	DP... BDP...		Cokoły z płyt meblowych - patrz str. 31.	
			szafka narożna, do półki OPTIMA prawa/lewa, cichy domyk		do płyty grzewczej z szufladą						
* 	40; 45; 50; 55; 60; 65; 70; 75; 80; 85; 90	DSS.../3 BDSS.../3 BDST.../3				** 	60	DPK60 BDPK60		Blat roboczy	
						do płyty grzewczej i kompaktowego piekarnika, z szufladą					
* 	60; 70; 80; 90	DSS.../2PŁ BDSS.../2PŁ BDST.../2PŁ				* 	60	DPKSS60 BDPKSS60 BDPKST60		BLAT R3 gr. 3,8 cm, L max. 400 cm, krawędzie boczne ABS, dąb hikora, dąb złoty, dąb estana, dąb arlington, beton jasnoszary, beton ciemnoszary, czarny E, buk jasny, dąb nebraska marmur carrara biały, sab sebastian	 1 mb
do montażu płyty grzewczej						do płyty grzewczej i kompaktowego piekarnika, z szufladą					

* Szuflady z pełnym wysuwem, soft close, większa wytrzymałość na obciążenie. SS... - szuflada slim 45 cm . ST... - szuflada  Tandembox 50 cm.

** Szuflady metalbox, soft close 45 cm.

*** Zewnętrzny wymiar sprzętu AGD.











**** p45 - Długość prowadnicy - 45cm.

Słupki do szafek wiszących .../61

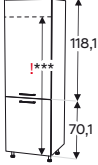
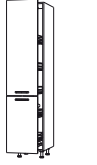
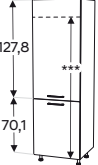
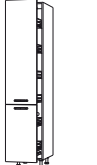
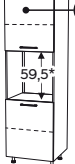
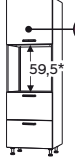
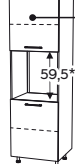
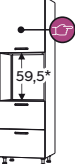
Wysokość korpusu: 189 cm
Nóżki: 10 lub 15 cm
Głębokość z frontem: 58 cm

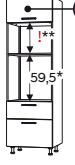
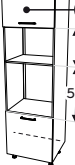
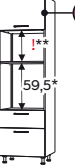
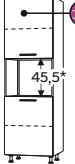
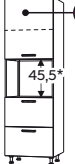
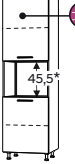
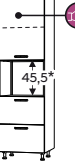
Słupki do szafek wiszących .../71

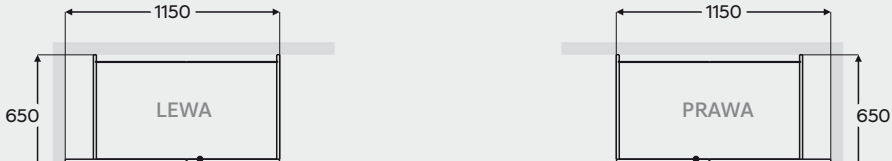
Wysokość korpusu: 199 cm
Nóżki: 10 lub 15 cm
Głębokość z frontem: 58 cm

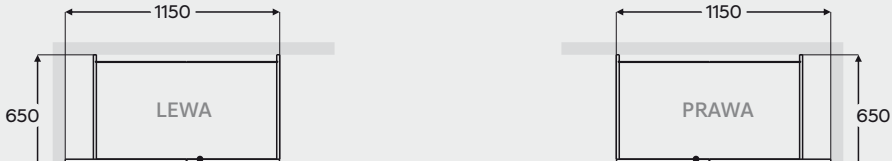
MODEL SZAFKI	SZEROKOŚĆ ...	SYMBOL	MODEL SZAFKI	SZEROKOŚĆ ...	SYMBOL	MODEL SZAFKI	SZEROKOŚĆ ...	SYMBOL	MODEL SZAFKI	SZEROKOŚĆ ...	SYMBOL
	40; 50; 60	SD...D2		40; 50; 60	SD...SS2 SD...ST2		40; 50; 60	SD...D2/71		40; 50; 60	SD...SS2/71 SD...ST2/71
	60	SL60		30; 40	SCMAX...		60; 75	SL.../71		30; 40	SCMAX.../71
	60	SDP60		60	SDP60SS2 SDP60ST2		60	SDP60/71		60	SDP60SS2/71 SDP60ST2/71
	60	SPM60		60	SPM60SS2 SPM60ST2		60	SPM60/71		60	SPM60SS2/71 SPM60ST2/71
	60	SDPK60		60	SDPK60SS2 SDPK60ST2		60	SDPK60/71		60	SDPK60SS2/71 SDPK60ST2/71
	115x65	SPRP115x65					115x65	SPRP115x65/71			

W7BL
lub BW7BL

elementy dodatkowe strona 11

BW7BL
lub W7BL



Opcja otwierania (PTO)

Dostępna w drzwiach nad sprzętem AGD z frontami P2, P4, M4, F.

* Zewnętrzny wymiar sprzętu AGD.

** Zewnętrzny wymiar sprzętu AGD w zakresie 38 cm - 39 cm.



*** Zewnętrzny wymiar sprzętu AGD: SL60 - 178 cm, SL75 - 193,5 i 194 cm

Szafki uzupełniające .../61

Wysokość korpusu: 61 cm
Szerokość korpusu: 60 cm
Głębokość z frontem: 58 cm

Słupki uzupełniające .../71

Wysokość korpusu: 71 cm
Szerokość korpusu: 60 cm
Głębokość z frontem: 58 cm

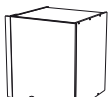
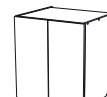

MODEL SZAFKI	SZEROKOŚĆ ...	SYMBOL	MODEL SZAFKI	SZEROKOŚĆ	SYMBOL	MODEL SZAFKI	SZEROKOŚĆ ...	SYMBOL	MODEL SZAFKI	SZEROKOŚĆ ...	SYMBOL
 PRAWA	65	SND65.1/61	 PRAWA	65	SNPR65/61 BSNPR65/61	 LEWA	65	SND65.1/71	 LEWA	65	SNPR65/71 BSNPR65/71
Do uzupełnienia zabudowy narożnej prawa/lewa nowość			Do uzupełnienia zabudowy narożnej prawa/lewa nowość			Do uzupełnienia zabudowy narożnej prawa/lewa nowość			Do uzupełnienia zabudowy narożnej prawa/lewa nowość		

Szafki uzupełniające .../90

Wysokość korpusu: 90 cm
Szerokość korpusu: 60 cm
Głębokość z frontem: 58 cm

Słupki uzupełniające .../100

Wysokość korpusu: 100 cm
Szerokość korpusu: 60 cm
Głębokość z frontem: 58 cm

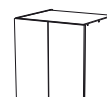
MODEL SZAFKI	SZEROKOŚĆ ...	SYMBOL	MODEL SZAFKI	SZEROKOŚĆ	SYMBOL	MODEL SZAFKI	SZEROKOŚĆ ...	SYMBOL	MODEL SZAFKI	SZEROKOŚĆ ...	SYMBOL
 PRAWA	65	SND65.1/90	 PRAWA	65	SNPR65/90 BSNPR65/90	 LEWA	65	SND65.1/100	 LEWA	65	SNPR65/100 BSNPR65/100
Do uzupełnienia zabudowy narożnej prawa/lewa nowość			Do uzupełnienia zabudowy narożnej prawa/lewa nowość			Do uzupełnienia zabudowy narożnej prawa/lewa nowość			Do uzupełnienia zabudowy narożnej prawa/lewa nowość		

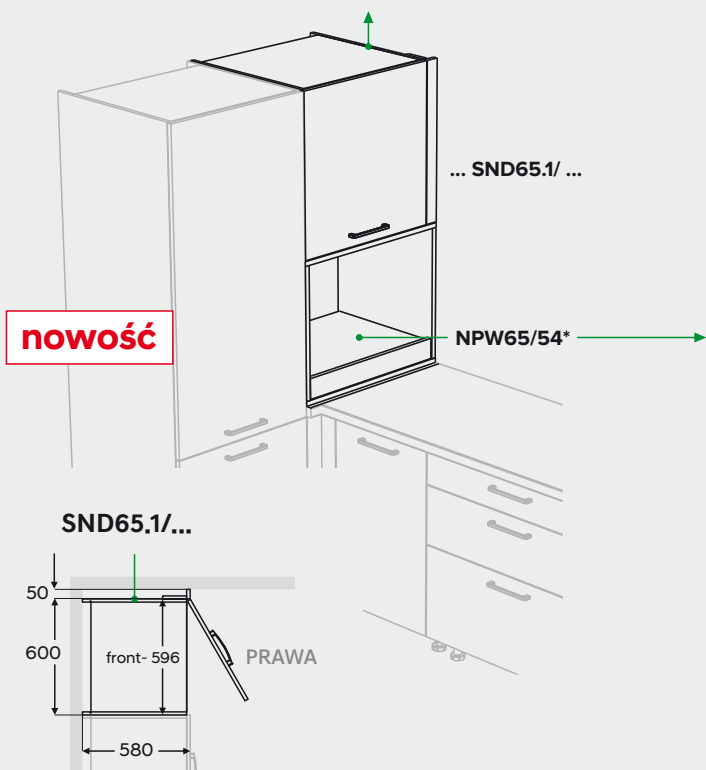

Szafka do zabudowy narożnej

MODEL SZAFKI	SZEROKOŚĆ	SYMBOL
	65	NPW65/54
Szafka z półką wysuwną pod sprzęt AGD wolnostojący, wykonana z płyty frontu P2 nowość		

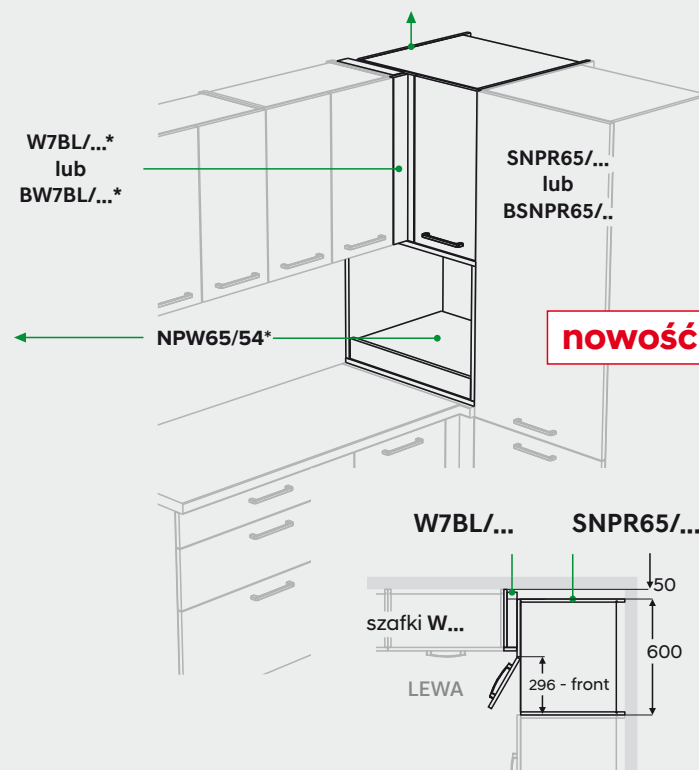

* elementy dodatkowe na stronie 11

Wysokość korpusu: 61 cm

Głębokość z frontem:

W... - 32 cm, BW... - 36 cm

Szafki wiszące .../61

MODEL SZAFKI	SZEROKOŚĆ ...	SYMBOL	MODEL SZAFKI	SZEROKOŚĆ ...	SYMBOL szerokość / wysokość / głębokość
	15* 20* 30; 35; 40; 45; 50; 55; 60	W... .1/61 BW... .1/61		40; 45; 50; 60 witryna, szkło mleczne, PRAWA/Lewa	WW... .1/61 BWW... .1/61
				! Fronty P2, K2, P4, M4	
	60; 70; 80	W.../61 BW.../61		40; 45; 50; 60 witryna, szkło mleczne lub bezbarwne, PRAWA/Lewa	WW... .1/61 BWW... .1/61
				! Fronty F4, F7, F8	
	60	WS60.1/61 BWS60.1/61		40; 45; 50; 60 witryna, szkło mleczne lub bezbarwne, PRAWA/Lewa	WW... .1/61 BWW... .1/61
	szafka z suszarką dwupoziomową, PRAWA/Lewa			! Fronty F6, F11, L4	
	60; 80	WS.../61 BWS.../61		80 witryna, szkło mleczne	WW80/61 BWW80/61
	szafka z suszarką dwupoziomową			! Fronty P2, K2, P4, M4	
	70x40 70x45	WRP70x40/61 BWRP70x45/61		80 witryna, szkło mleczne lub bezbarwne	WW80/61 BWW80/61
	szafka narożna, bez soft close, PRAWA/Lewa			! Fronty F4, F7, F8	
	60x60; 65x65	WRP.../61 BWRP.../61		80 witryna, szkło mleczne lub bezbarwne,	WW80/61 BWW80/61
	szafka narożna, bez soft close, uniwersalna			! Fronty F6, F11, L4	
	21÷59	W... .1/61_SPEC BW... .1/61_SPEC		40; 60 z ramkami ALU, górny wieniec oświetleniowy, półki szklane, bez uchwyty	WWAR... .1/61 BWWAR... .1/61
	szafka specjalna, szerokość co 1 cm, PRAWA/Lewa				
				80 z ramkami ALU, górny wieniec oświetleniowy, półki szklane, bez uchwyty	WWAR80/61 BWWAR80/61

Wysokość korpusu: 71 cm (707mm)

Głębokość z frontem:

W... - 32 cm, BW... - 36 cm

Szafki wiszące .../71











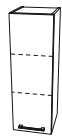

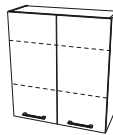



MODEL SZAFKI	SZEROKOŚĆ ...	SYMBOL	MODEL SZAFKI	SZEROKOŚĆ ...	SYMBOL szerokość / wysokość / głębokość
	15* 20* 30; 35; 40; 45; 50; 55; 60	W... .1/71 BW... .1/71		40; 45; 50; 60 witryna, szkło mleczne, PRAWA/Lewa	WW... .1/71 BWW... .1/71
				! Fronty P2, K2, P4, M4	
	60; 70; 80	W.../71 BW.../71		40; 45; 50; 60 witryna, szkło mleczne lub bezbarwne, PRAWA/Lewa	WW... .1/71 BWW... .1/71
				! Fronty F4, F7, F8	
	60	WS60.1/71 BWS60.1/71		40; 45; 50; 60 witryna, szkło mleczne lub bezbarwne, PRAWA/Lewa	WW... .1/71 BWW... .1/71
	szafka z suszarką dwupoziomową, PRAWA/Lewa			! Fronty F6, F11, L4	
	60; 80	WS.../71 BWS.../71		80 witryna, szkło mleczne	WW80/71 BWW80/71
	szafka z suszarką dwupoziomową			! Fronty P2, K2, P4, M4	
	70x40 70x45	WRP70x40/71 BWRP70x45/71		80 witryna, szkło mleczne lub bezbarwne	WW80/71 BWW80/71
	szafka narożna, bez soft close, PRAWA/Lewa			! Fronty F4, F7, F8	
	60x60; 65x65	WRP.../71 BWRP.../71		80 witryna, szkło mleczne lub bezbarwne,	WW80/71 BWW80/71
	szafka narożna, bez soft close, uniwersalna			! Fronty F6, F11, L4	
	21÷59	W... .1/71_SPEC BW... .1/71_SPEC		40; 60 z ramkami ALU, górny wieniec oświetleniowy, półki szklane, bez uchwyty	WWAR... .1/71 BWWAR... .1/71
	szafka specjalna, szerokość co 1 cm, PRAWA/Lewa				
				80 z ramkami ALU, górny wieniec oświetleniowy, półki szklane, bez uchwyty	WWAR80/71 BWWAR80/71

Wysokość korpusu: 90 cm (899mm)

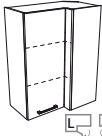
Głębokość z frontem:

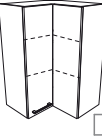
W... - 32 cm, BW... - 36 cm

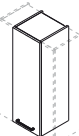
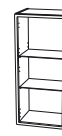
Szafki wiszące .../90

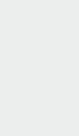









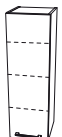
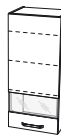

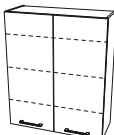



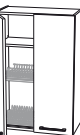

MODEL SZAFKI	SZEROKOŚĆ ...	SYMBOL	MODEL SZAFKI	SZEROKOŚĆ ...	SYMBOL
	15* 20* 30; 35; 40; 45; 50; 55; 60	W... /1/90 BW... /1/90		40; 45; 50; 60 witryna, szkło mleczne, prawa/lewa	WW... /1/90 BWW... /1/90
prawa/lewa		! Fronty P2, K2, P4, M4			
	60; 70; 80	W.../90 BW.../90		40; 45; 50; 60 witryna, szkło mleczne lub bezbarwne, prawa/lewa	WW... /1/90 BWW... /1/90
		! Fronty F4, F7, F8			
	60	WS60.1/90 BWS60.1/90		40; 45; 50; 60 witryna, szkło mleczne lub bezbarwne, prawa/lewa	WW... /1/90 BWW... /1/90
szafka z suszarką dwupoziomową, prawa/lewa		! Fronty F6, F11, L4			
	60; 80	WS.../90 BWS.../90		80 witryna, szkło mleczne	WW80/90 BWW80/90
szafka z suszarką dwupoziomową		! Fronty P2, K2, P4, M4			
	70x40 70x45	WRP70x40/90 BWRP70x45/90		80 witryna, szkło mleczne lub bezbarwne	WW80/90 BWW80/90
szafka narożna, bez soft close, prawa/lewa		! Fronty F4, F7, F8			
	60x60; 65x65	WRP.../90 BWRP.../90		80 witryna, szkło mleczne lub bezbarwne,	WW80/90 BWW80/90
szafka narożna, bez soft close, uniwersalna		! Fronty F6, F11, L4			
	21÷59	W... /1/90_SPEC BW... /1/90_SPEC		40; 60 z ramkami ALU, górny wieniec oświetleniowy, półki szklane, bez uchwyty	WWAR... /1/90 BWWAR... /1/90
szafka specjalna, szerokość co 1 cm, prawa/lewa					
	80	WWAR80/90 BWWAR80/90		80 z ramkami ALU, górny wieniec oświetleniowy, półki szklane, bez uchwyty	WWAR80/90 BWWAR80/90

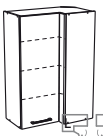
Wysokość korpusu: 100 cm (995mm)

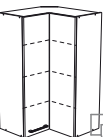
Głębokość z frontem:

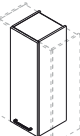
W... - 32 cm, BW... - 36 cm

Szafki wiszące .../100

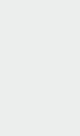
MODEL SZAFKI	SZEROKOŚĆ ...	SYMBOL	MODEL SZAFKI	SZEROKOŚĆ ...	SYMBOL
	15* 20* 30; 35; 40; 45; 50; 55; 60	W... /1/100 BW... /1/100		40; 45; 50; 60 witryna, szkło mleczne, prawa/lewa	WW... /1/100 BWW... /1/100
prawa/lewa		! Fronty P2, K2, P4, M4			
	60; 70; 80	W.../100 BW.../100		40; 45; 50; 60 witryna, szkło mleczne lub bezbarwne, PRAWA/LeWA	WW... /1/100 BWW... /1/100
		! Fronty F4, F7, F8			
	60	WS60.1/100 BWS60.1/100		40; 45; 50; 60 witryna, szkło mleczne lub bezbarwne, PRAWA/LeWA	WW... /1/100 BWW... /1/100
szafka z suszarką dwupoziomową, prawa/lewa		! Fronty F6, F11, L4			
	60	WS60/100 BWS60/100		80 witryna, szkło mleczne	WW80/100 BWW80/100
szafka z suszarką dwupoziomową		! Fronty P2, K2, P4, M4			
	70x40 70x45	WRP70x40/100 BWRP70x45/100		80 witryna, szkło mleczne lub bezbarwne	WW80/100 BWW80/100
szafka narożna, bez soft close, prawa/lewa		! Fronty F4, F7, F8			
	60x60; 65x65	WRP.../100 BWRP.../100		80 witryna, szkło mleczne lub bezbarwne,	WW80/100 BWW80/100
szafka narożna, bez soft close, uniwersalna		! Fronty F6, F11, L4			
	21÷59	W... /1/100_SPEC BW... /1/100_SPEC		40; 60 z ramkami ALU, górny wieniec oświetleniowy, półki szklane, bez uchwyty	WWAR... /1/100 BWWAR... /1/100
szafka specjalna, szerokość co 1 cm, prawa/lewa					
	80	WWAR80/100 BWWAR80/100		80 z ramkami ALU, górny wieniec oświetleniowy, półki szklane, bez uchwyty	WWAR80/100 BWWAR80/100



Opcje otwierania bez uchwyty

Dostępne w szafkach z frontami P2, P4, M4, F.

Szafki wiszące W.../29			Szafki wiszące W.../29N			Szafki wiszące do mikrofalni		
Głębokość z frontem: W... - 32 cm, BW... - 36 cm			Głębokość z frontem: 58 cm			Głębokość z frontem: W... - 32 cm, BW... - 36 cm		
MODEL SZAFKI	SZEROKOŚĆ ...	SYMBOL	MODEL SZAFKI	SZEROKOŚĆ ...	SYMBOL	MODEL SZAFKI	SZEROKOŚĆ ...	SYMBOL
	40; 45; 50; 60; 70; 80; 90; 95	WO.../29 BWO.../29		40; 45; 50; 60; 70; 80; 90; 95; 100	WO.../29N		60	WOM60/71 BWOM60/71
podnośnik gazowy			do montażu nad słupkami, podnośnik gazowy.			wys: 71 cm, do mikrofalni wolnostojącej, podnośnik gazowy		
	60; 65	WRP.../29 BWRP.../29		60; 75; 90; 95; 100	SNO.../29N		60	WOM60/90 BWOM60/90
			do montażu nad słupkami AGD, z większą przestrzenią wentylacyjną, bez zawieszek, podnośnik gazowy			wys: 90 cm, do mikrofalni wolnostojącej, prawa/lewa		
	41÷65	WO.../29_SPEC BWO.../29_SPEC		41÷65	WO.../29N_SPEC		60	WM60.1/100 BWM60.1/100
szafka specjalna, o szerokości co 1 cm, podnośnik gazowy			do montażu nad słupkami, szafka specjalna, o szerokości co 1 cm, podnośnik gazowy			wys: 100 cm, do mikrofalni wolnostojącej, podnośnik gazowy		

MODEL SZAFKI	SZEROKOŚĆ ...	SYMBOL
	60	WOM1Z60/71 BWOM1Z60/71
do zabudowy mikrofalni, prawa/lewa		nowość
	60	WOM1Z60/90 BWOM1Z60/90
do zabudowy mikrofalni, prawa/lewa		nowość
	60	WM1Z60.1/100 BWM1Z60.1/100
do zabudowy mikrofalni, prawa/lewa		nowość













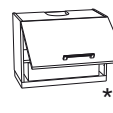

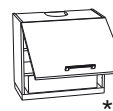

MIKROFALA M1C

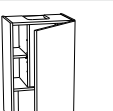
Wymiar: 595 x 382
 Kolor: czarny
 Pojemność: 22 l
 Moc mikrofal: 700 W
 Moc grill: 750 W
 Oświetlenie: zintegrowany pasek LED 5W
 Funkcje: technologia 3D, grill, crisp, rozmrażanie

Szafki wiszące do piekarnika .../61			Szafki wiszące do piekarnika .../71		
Wysokość korpusu: 118,4 cm Głębokość z frontem: 58 cm			Wysokość korpusu: 128 cm Głębokość z frontem: 58 cm		
MODEL SZAFKI	SZEROKOŚĆ ...	SYMBOL	MODEL SZAFKI	SZEROKOŚĆ ...	SYMBOL
	45; 60	NWPD...1SS/61 NWPD...1ST/61		45; 60	NWPKD...1SS/61 NWPKD...1ST/61
szafka wisząca nad zmywarkę lub pralkę, do piekarnika, PRAWA/Lewa			szafka wisząca nad zmywarkę lub pralkę, do piekarnika kompaktowego, PRAWA/Lewa		
	45; 60	NWPD...1SS/71 NWPD...1ST/71		45; 60	NWPKD...1SS/71 NWPKD...1ST/71
szafka wisząca nad zmywarkę lub pralkę, do piekarnika, PRAWA/Lewa			szafka wisząca nad zmywarkę lub pralkę, do piekarnika kompaktowego, PRAWA/Lewa		

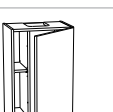
Szafki wiszące z okapem

Głębokość z frontem:
W... - 32 cm, BW... - 36 cm

MODEL SZAFKI	SZEROKOŚĆ	SYMBOL	MODEL SZAFKI	SZEROKOŚĆ	SYMBOL	MODEL SZAFKI	SZEROKOŚĆ	SYMBOL	MODEL SZAFKI	SZEROKOŚĆ	SYMBOL
	80	WP8C80/71 BWP8C80/71		60	WO60/42P1 WO60/42P1B WO60/42P1C BWO60/42P1 BWO60/42P1B BWO60/42P1C		60	WP3B60.1/61 WP3C60.1/61 BWP3B60.1/61 BWP3C60.1/61		45	WP4C45.1/61 BWP4C45.1/61
wys: 71 cm, do szafek o wys. 71 cm, cena z okapem P8C			wys: 42 cm, do szafek o wys. 61 cm, cena z okapem P1, P1B lub P1C, podnośnik gazowy			wys: 61 cm, do szafek o wys. 61 cm, cena z okapem P3B, P3C, prawa/lewa			wys: 61 cm, do szafek o wys. 61 cm, cena z okapem P4C, prawa/lewa		
	80	WP8C80/90 BWP8C80/90		60	WO60/51P1 WO60/51P1B WO60/51P1C BWO60/51P1 BWO60/51P1B BWO60/51P1C		60	WP3B60.1/71 WP3C60.1/71 BWP3B60.1/71 BWP3C60.1/71		45	WP4C45.1/71 BWP4C45.1/71
wys: 90 cm, do szafek o wys. 90 cm, cena z okapem P8C			wys: 51 cm, do szafek o wys. 71 cm, cena z okapem P1, P1B lub P1C, podnośnik gazowy,			wys: 71 cm, do szafek o wys. 71 cm, cena z okapem P3B, P3C, prawa/lewa			wys: 71 cm, do szafek o wys. 71 cm, cena z okapem P4C, prawa/lewa		
	80	WP8C80/100 BWP8C80/100		60	W60.1/P1 W60.1/P1B W60.1/P1C BW60.1/P1 BW60.1/P1B BW60.1/P1C		60	WP3B60.1/90 WP3C60.1/90 BWP3B60.1/90 BWP3C60.1/90		45	WP4C45.1/90 BWP4C45.1/90
wys: 100 cm, do szafek o wys. 100 cm, cena z okapem P8C			wys: 71cm, do szafek o wys. 90 cm, cena z okapem P1, P1B lub P1C, prawa/lewa			wys: 90 cm, do szafek o wys. 90 cm, cena z okapem P3B, P3C, prawa/lewa			wys: 90 cm, do szafek o wys. 90 cm, cena z okapem P4C, prawa/lewa		
OKAP P8C  Kolor: czarny (P8C) Wydajność: 570 m ³ /h Prędkości: 4 Oświetlenie: zintegrowany pasek LED + pilot Filtr węglowy: brak w zestawie (wymagany w opcji recyrkulacji powietrza - dostępny w KAM) Minimalna wys. montażu nad płytą indukcyjną = 50 cm.			 FRANKE P1 FRANKE P1B FRANKE P1C Kolor: inox (P1), biały (P1B), czarny (P1C) Wydajność: 310 m ³ /h Prędkości: 3 Oświetlenie: LED 2 x 4W Filtr węglowy: brak w zestawie (wymagany w opcji recyrkulacji powietrza - dostępny w KAM) Minimalna wys. montażu nad płytą gazową = 65 cm.			 OKAP P3B OKAP P3C Kolor: biały (P3B), czarny (P3C) Wydajność: 610 m ³ /h Prędkości: 3 Oświetlenie: zintegrowany pasek LED 5W Filtr węglowy: brak w zestawie (wymagany w opcji recyrkulacji powietrza - dostępny w KAM) Minimalna wys. montażu nad płytą indukcyjną = 50 cm.			 OKAP P4C Kolor: czarny (P4C) Wydajność: 305 m ³ /h Prędkości: 3 Oświetlenie: zintegrowany pasek LED 5W Filtr węglowy: brak w zestawie (wymagany w opcji recyrkulacji powietrza - dostępny w KAM) Minimalna wys. montażu nad płytą indukcyjną = 50 cm.		





* Szafka dopasowana wyłącznie do okapu podwieszanego P8C. Dedykowana do montażu nad płytą indukcyjną.

** Szafka dopasowana wyłącznie do okapu teleskopowego FRANKE P1, P1B, P1C. Dedykowana do montażu nad płytą gazową.

*** Szafka dopasowana wyłącznie do okapu podwieszanego P3B lub P3C. Dedykowana do montażu nad płytą indukcyjną.

**** Szafka dopasowana wyłącznie do okapu podwieszanego P4C. Dedykowana do montażu nad płytą indukcyjną.

ELEMENTY DODATKOWE

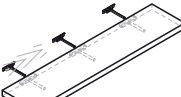
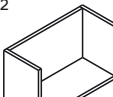
WB...UNI18/61 ⇄ / 61 / 32 BWB...UNI18/61 ⇄ / 61 / 36		15 20
szafka wisząca, uniwersalna (wieszana pionowo lub poziomo), w kolorze P2*		
WB...UNI18/71 ⇄ / 71 / 32 BWB...UNI18/71 ⇄ / 71 / 36		15 20
szafka wisząca, uniwersalna (wieszana pionowo lub poziomo), w kolorze P2*		
WB...UNI18/90 ⇄ / 90 / 32 BWB...UNI18/90 ⇄ / 90 / 36		15 20
szafka wisząca, uniwersalna (wieszana pionowo lub poziomo), w kolorze P2*		
WB...UNI18/100 ⇄ / 100 / 32 BWB...UNI18/100 ⇄ / 100 / 36 nowość		15 20
szafka wisząca, uniwersalna (wieszana pionowo lub poziomo), w kolorze P2*		
PZ... gł. 15 cm PZ... gł. 22 cm		45;50;55 60;70;80 90;100;110 120;130;140
półka ścienna w kolorze grupy P2*, grubość - 3,6cm		
PWF... ⇄ / 29 / 22		50 60 70 80 90
półka z płyty w kolorze P2*		

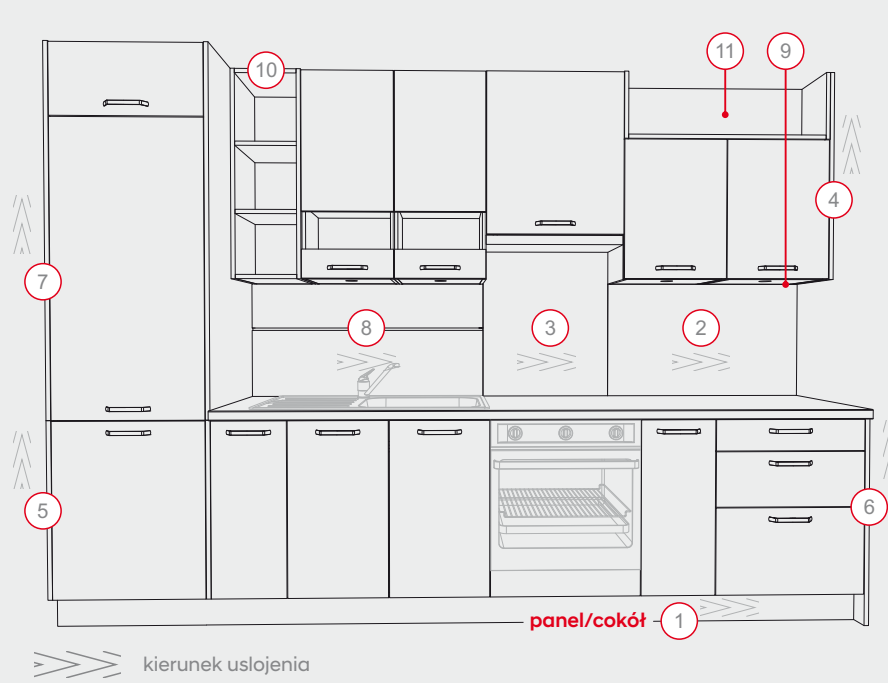

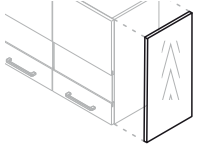
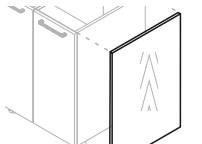
BOK NAKŁADANY SZAFKI WISZĄCEJ		61 71 90 100
W... (P2, P4, M4, L2) gł. 31,9 cm, F6 gł. 31,4 cm BW... (P2, P4, M4, L2) gł. 35,4 cm, F6 gł. 34,9 cm		
BOK NAKŁADANY SZAFKI DOLNEJ		29 71 81 82 86 118 128 147 157
P2, P4, M4, L2 gł. 57,9 cm, F6 gł. 57,4 cm		

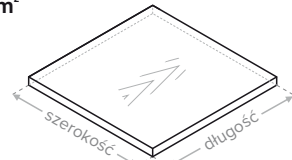
FORMATKI OKLEINOWANE cena za 1m ²				
				
gr.	kolor	gr. 1,6 cm	gr. 1,8 cm	gr. 3,6 cm
I	kolor korpusu	+	-	-
	P2*	-	+	+
II	P4 MAT, P4 POŁYSK*	-	+	-
III	F4, F7, F8 lub F6*	+	-	-
IV	M4*	-	+	-
V	L2, L4, L4U*	-	+	-

min. wymiary: 20 x 20 cm lub 6,5 x 25 cm i 25 x 6,5 cm
maksymalne wymiary: I - 275 x 200 cm, II POŁYSK - 200 x 120 cm, II MAT - 275 x 120 cm, III - 240 x 100 cm, IV - 277 x 119 cm, V - 276 x 120 cm

Wysyłka spedycyjna elementów powyżej 240 cm = dopłata!

WYMIENNY WIENIEC OŚWIETLENIOWY		30 ÷ 60 70 ÷ 90
kolor płyty korpusowej, gr. 1,6 cm, do szafek szer. przeznaczone do szafek gł.=32 cm i 36cm, 1 otwór		

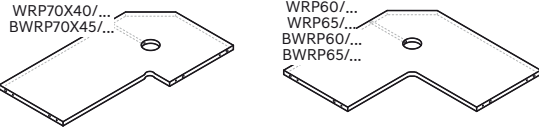
WYMIENNY WIENIEC OŚWIETLENIOWY, NAROŻNY		WRP70X40/... BWRP70X45/... WRP60/... WRP65/... BWRP60/... BWRP65/...
wieńce w kolorze płyty korpusowej, gr. 1,6 cm, przeznaczone do szafek narożnych gł.=32 cm i 36 cm z 1 otworem		

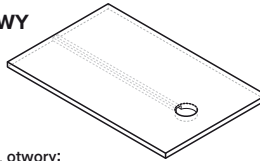
PANEL OŚWIETLENIOWY		40 ÷ 275
w kolorze P2*, gr. 1,8 cm, gł.=58 cm, otwory: 1 - 80 cm, 2 - 130 cm, 3 - 180 cm, 4 - 275 cm		

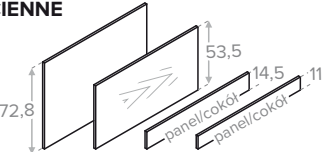

Wymienne wieńce i panel oświetleniowy w sprzedaży wyłącznie z oświetleniem: LED OL14, ROTONDO lub ROUND.

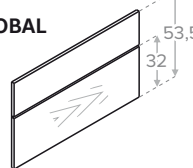
PANELE PRZYŚCIENNE		11 14,5 53,5 72,8
w kolorze grupy P2*, gr. 1,8 cm, długość max. 275 cm,		

PANEL PRZYŚCIENNY H=53,5 Z PROFEM ZOBAL		100 ÷ 275
w kolorze grupy P2* gr. 1,8 cm, max. długość: 275 cm		

* P2, K2 - gr. 1,8 cm: Dąb estana, Marmur carrara biały, Dąb hikor, Dąb arlington, Dąb złoty, Dąb szary, Sosna andersen, Buk jasny, Beton jasnoszary, Beton ciemnoszary, Biały Płatynowy, Jodełka, Cappuccino, Beż, Dąb Nebraska, San Sebastian.
P4 - gr. 1,8 cm: Biały POŁYSK, Szary POŁYSK, Biały MAT, Szary MAT, Czarny MAT.
F6 - gr. 1,6 cm, frez obwiedniowy, pasujące do frontów z grupy F4, F6, F7, F8, F11 w kolorach: Biały, Sosna A, Porcelana, Szary, Kaszmir, Granat, Bazalt, Różowy, Skalny, Morski, Fiord, Morela, Kobalt, Karmel, Oliwka, Szaflwia, Dąb Arlington
M4 - gr. 1,8 cm: Bitter, Brezje beige, Forest green, Ice grey, Macaron green, Pearl black, Royal grey, Rustic red, Safari grey, Sahara cream.
L2, L4, L4U - gr. 1,8 cm, formatka lakierowana: Biały ML Mat, Biały ML Połysk, Szary ML Mat, Latte ML Mat

ELEMENTY DODATKOWE ZABUDOWY NAROŻNEJ

W7BL/29 ⇄ / 29 / 32 BW7BL/29 ⇄ / 29 / 36  nowość blenda szafki wiszącej	 7	W7BL/61 ⇄ / 61 / 32 BW7BL/61 ⇄ / 61 / 36  nowość blenda szafki wiszącej	 7	W7BL/71 ⇄ / 71 / 32 BW7BL/71 ⇄ / 71 / 36  nowość blenda szafki wiszącej	 7	W7BL/90 ⇄ / 90 / 32 BW7BL/90 ⇄ / 90 / 36  nowość blenda szafki wiszącej	 7	W7BL/100 ⇄ / 100 / 32 BW7BL/100 ⇄ / 100 / 36  nowość blenda szafki wiszącej	 7
-------------------------------------------------------------------------------------------------------------------------------------------------------------------------------------------------	-----------------------------------------------------------------------------------------------	-------------------------------------------------------------------------------------------------------------------------------------------------------------------------------------------------	-----------------------------------------------------------------------------------------------	-------------------------------------------------------------------------------------------------------------------------------------------------------------------------------------------------	------------------------------------------------------------------------------------------------	---------------------------------------------------------------------------------------------------------------------------------------------------------------------------------------------------	-------------------------------------------------------------------------------------------------	-------------------------------------------------------------------------------------------------------------------------------------------------------------------------------------------------------	-------------------------------------------------------------------------------------------------

LAMELE

LAMELA 76  275 7,6	komplet 5 szt. formatek lamelowych w kolorach: Dąb estana, Dąb hikora, Dąb arlington, Dąb złoty, Dąb szary, Sosna andersen, Buk jasny, Dąb Nebraska, Jodełka, Cappuccino, Biały Platynowy
-----------------------------------------------------------------------------------------------------------------------	-------------------------------------------------------------------------------------------------------------------------------------------------------------------------------------------------------------

WYSPY KUCHENNE

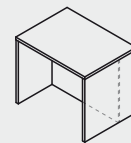
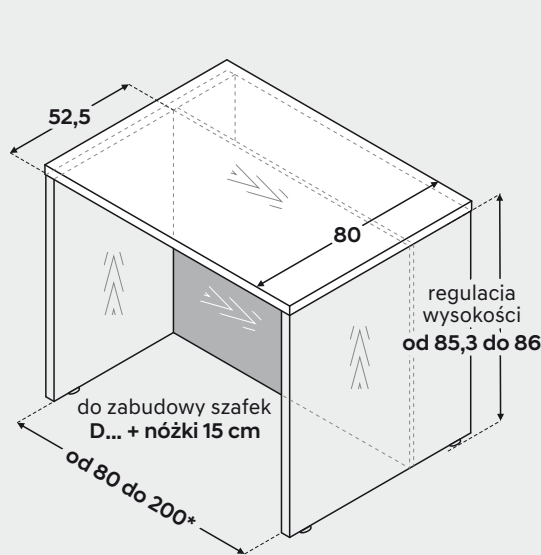

ZW8LPB
 noga lewa 80 cm +
 noga prawa 80 cm +
 przegroda + blat
 z formatki okleinowanej
 gr. 3,6 cm w komplecie

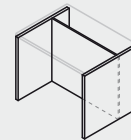

ZW8LP
 noga lewa 80 cm +
 noga prawa 80 cm +
 przegroda
 (bez blatu)

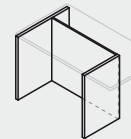

ZW8L6P
 noga lewa 80 cm +
 noga prawa 55 cm +
 przegroda
 (bez blatu)

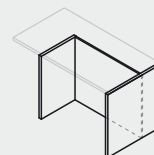

ZW6L8P
 noga lewa 55 cm +
 noga prawa 80 cm +
 przegroda
 (bez blatu)

nowość

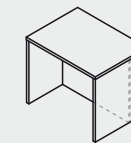
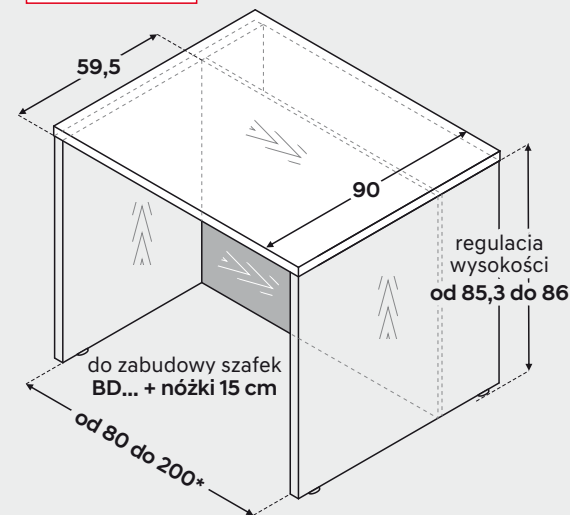

ZW9LPB
 noga lewa 90 cm +
 noga prawa 90 cm +
 przegroda + blat
 z formatki okleinowanej
 gr. 3,6 cm w komplecie

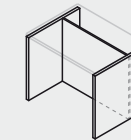

ZW9LP
 noga lewa 90 cm +
 noga prawa 90 cm +
 przegroda
 (bez blatu)

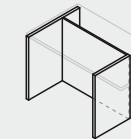

ZW9L7P
 noga lewa 90 cm +
 noga prawa 62 cm +
 przegroda
 (bez blatu)

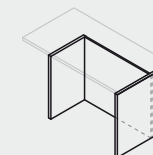

ZW7L9P
 noga lewa 62 cm +
 noga prawa 90 cm +
 przegroda
 (bez blatu)



blat



nogi

Beton jasnoszary, Beton ciemnoszary, Buk jasny, Dąb złoty, Dąb arlington, Dąb szary, Dąb hikora, Dąb estana, Sosna andersen, Marmur carrara biały, San Sebastian, Dąb Nebraska



przegroda

Beton jasnoszary, Beton ciemnoszary, Buk jasny, Dąb złoty, Dąb arlington, Dąb szary, Dąb hikora, Dąb estana, Sosna andersen, Marmur carrara biały, Biały Mat, Biały Polysk PE, Szary Mat, Szary Polysk PE, Czarny Mat, San Sebastian, Dąb Nebraska

* Szafki w zabudowie co 5 cm.

STOŁY KUCHENNE

STÓŁ ROZKŁADANY ** 100/150 x 80 90/135/180 x 75 120/161/202 x 88** 75	STÓŁ 90 x 70 110 x 60 120 x 75 140 x 80 75
ŁAWKA 45 96 x 34	TABORET 45 34 x 34

Beton jasnoszary, Beton ciemnoszary, Buk jasny, Dąb złoty, Dąb arlington, Dąb estana, Dąb szary, Dąb hikora, Sosna andersen, Marmur carrara biały, San sebastian, Dąb nebraska, Jodełka

** Stół rozkładany z centralną (piątą) nogą podporową.



Jeden stół - wiele wariantów!

Nogi stołów posiadają ozdobne wypełnienie w kolorze do wyboru:

białym, szarym lub czarnym, np.: dąb hikora z białym, dąb hikora z szarym, dąb hikora z czarnym.

DEKORY STOŁÓW

Beton ciemnoszary	Beton jasnoszary	Dąb hikora	Dąb złoty	Dąb arlington
Dąb estana	Marmur carrara biały	Dąb szary	Buk jasny	Sosna andersen
San sebastian	Dąb nebraska	Jodełka		

HOKERY LOFT

HOKER LOFT 60 Z OPARCIEM CZARNY_R 88 60 35 KOLOR: czarny nowość stelaż czarny kolor siedziska do wyboru	HOKER LOFT 60 Z OPARCIEM 80 60 35 KOLOR: czarny złoty stelaż czarny lub złoty, kolor siedziska do wyboru	HOKER LOFT 60 35 60 KOLOR: czarny złoty stelaż czarny lub złoty, kolor siedziska do wyboru	HOKER LOFT 45 35 45 KOLOR: czarny złoty stelaż czarny lub złoty, kolor siedziska do wyboru
------------------------------------------------------------------------------------------------------------------------------------------------	---------------------------------------------------------------------------------------------------------------------------------------	----------------------------------------------------------------------------------------------------------------------	----------------------------------------------------------------------------------------------------------------------

Hokery LOFT wykonane są z profilu stalowego, malowanego proszkowo na kolor: **złoty** lub **czarny**.







KOLORY SIEDZISK

Beżowy	Różowy	Złoty	Czerwony	Morski	Zielony	Szary	Granatowy	Ekoskóra szara	Bazalt

nowość



SPRZĘT AGD

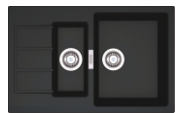









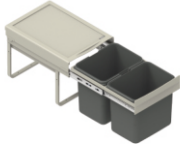



 Bateria BR5 elastyczna wylewka, wys.: 40,5 cm	 Bateria B3 biała, szara, czarna, wysokość: 35,0 cm	 Bateria B4 z wyciąganą wylewką biała, szara, czarna, wysokość: 19,5 cm	 Zlewozmywak T1 62,0 x 50,0 cm 1-komorowy z ociekaczem, Tectonite®: biały, szary, czarny, min. szerokość szafki - 45 cm	 Zlewozmywak T2 78,0 x 50,0 cm 1-komorowy z ociekaczem, Tectonite®: biały, szary, czarny, min. szerokość szafki - 45 cm	 Zlewozmywak T4 78,0 x 50,0 cm 1 duża komora z ociekaczem, Tectonite®: biały, szary, czarny, min. szerokość szafki - 60 cm	 Zlewozmywak T5 78,0 x 50,0 cm 1 i 1/2 komory z ociekaczem, Tectonite®: biały, szary, czarny, min. szerokość szafki - 60 cm
---------------------------------------------------------------------------------------------------------------------------------------	--------------------------------------------------------------------------------------------------------------------------------------------	-------------------------------------------------------------------------------------------------------------------------------------------------------------------	------------------------------------------------------------------------------------------------------------------------------------------------------------------------------------------------------------------------	------------------------------------------------------------------------------------------------------------------------------------------------------------------------------------------------------------------------	---------------------------------------------------------------------------------------------------------------------------------------------------------------------------------------------------------------------------	----------------------------------------------------------------------------------------------------------------------------------------------------------------------------------------------------------------------------

FRANKE

15-let gwarancji

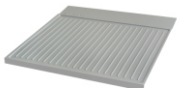
Zlewozmywaki Tectonite®

Syntetyczny materiał o granitowym wyglądzie. Nie tracący koloru. Jest odporny na powstawanie plam oraz ścieranie. Doskonale wytrzymuje uderzenia, zadrapania i temperatury do 300° C.















 sortownik na odpady 2 x 15l, wysokość 33 cm, przystosowany do szafki z frontem szer. 40 cm	 Bateria B1 chrom, wysokość: 35 cm	 Zlewozmywak Z1 58,0 x 51 cm 1-komorowy, len, min. szerokość szafki - 45 cm	 Zlewozmywak Z2 78,0 x 43,5 cm 1-komorowy z ociekaczem, len, min. szerokość szafki - 50 cm	 Zlewozmywak Z3 78,0 x 43,5 cm 2-komorowy, len, min. szerokość szafki - 80 cm	 wykonanie otworu w zlewozmywaku*	 zestaw przedłużek rur odpływowych zwiększających przestrzeń pod zlewozmywakiem
 sortownik na odpady 12l do szafki zlewozmywakowej DZCSS50	 sortownik na odpady 3 x 14l do szafki zlewozmywakowej DZCSS60	 kosz na odpady 13l z automatycznym otwieraniem pokrywy po otwarciu szafki	 wkład ochronny do szafki zlewozmywakowej 60 80 90	 Okap kominowy PK1C	 Filtry węglowe do okapów: P3C, P3B, P8, PK1C	 Filtry węglowe do okapów: P1, P1B, P1C

WYPOSAŻENIE

 wkład na szuflady do szuflady 30 40 45 50 60 70	 wkład na szuflady do szuflady 80 90	 podziałka do szuflady DSS biała lub szara 50 55 60 70 80 90	 siedzisko taboretu szara ekoskóra lub pepitka	 siedzisko ławki szara ekoskóra lub pepitka	 Półka OPTIMA biała, do szafek DRP110X65 i DRP115X65 wysuwana na lewo lub prawo	 Półka obrotowa MAXIMA SILVA, 3/4 fi750, do szafki DRP90, chrom/biały lub chrom/grafit
 hartowana półka szklana 4 mm do szafek wiszących, witrynowych 40 45 50 60 80	 zaślepki konfirmatów biały, szary stalowy, cappuccino (25 szt.)	 odbojniki piankowe do drzwi białe lub szare (30 szt.)	 uszczelka do płyty laminowanej gr. 16 lub 18 mm, L = 300 cm			

* W zlewozmywaku z ociekaczem należy określić, po której stronie jest komora.

SYSTEMY ŚCIENNE

 <p>60 100</p> <p>● reling w kolorze ALU lub czarnym</p>	 <p>● zaślepka relingu w kolorze ALU lub czarnym</p>	 <p>● uchwyt relingu w kolorze ALU lub czarnym</p>	 <p>● haczyk relingu w kolorze ALU lub czarnym</p>	 <p>● koszyk na ręcznik papierowy, 28,0 x 18,0 x 11,0 cm</p>	 <p>● ociekačka relingu 44,0 x 26,5 x 26,0 cm</p>	 <p>● koszyk pojedynczy wys. 29,0 cm</p>
 <p>● półka na książkę 36,0 x 21,0 x 23,0 cm</p>	 <p>● koszyk na przyprawy (mały)</p>	 <p>● haczyk ALU do panelu przysściennego z profilem ZOBAL w kolorze ALU lub czarnym</p>	 <p>● półka ALU na przyprawy L = 40 cm do panelu przysściennego z profilem ZOBAL w kolorze ALU lub czarnym</p>	 <p>● kasetka ALU na ręcznik papierowy do panelu przysściennego z profilem ZOBAL w kolorze ALU lub czarnym</p>	 <p>● wsporniki półki L-180 max. dopuszczalny udźwig = 35 kg, max. głębokość półki = 25 cm, w kolorze ALU lub czarnym</p>	 <p>● wieszak kuchenny czarny</p>

ELEMENTY MONTAŻOWE

 <p>● listwa montażowa do szafek wiszących L = 160 cm</p>	 <p>● listwa boczna do blatu R3 w kolorze ALU lub czarnym (lewa lub prawa)</p>	 <p>● listwa szczelinowa do blatu R3 w kolorze ALU lub czarnym (do łączenia blatów w linii prostej)</p>	 <p>● listwa kątowa do blatu R3 w kolorze ALU lub czarnym (do łączenia blatów pod kątem 90°)</p>	 <p>● frezowanie blatu pod zlew wg załączonego rysunku</p>	 <p>● frezowanie blatów umożliwiające połączenie bez użycia listwy kątowej</p>
 <p>● listwa przyblatowa, L = 300 cm ALU, dąb A, buk jasny** lub czarna</p>	 <p>● końcówka listwy przyblatowej ALU, dąb A, buk jasny** lub czarna</p>	 <p>● narożnik zewnętrzny listwy przyblatowej ALU, dąb A, buk jasny** lub czarna</p>	 <p>● narożnik wewnętrzny listwy przyblatowej ALU, dąb A, buk jasny** lub czarna</p>		

OŚWIETLENIE

Zestawy oświetleniowe zawierają: zasilacz, włącznik, rozdzielacz i sterownik LED.

 <p>ID 2 x 3,5W 3 x 3,5W 4 x 3,5W</p> <p>● LED BELIZE czarny zestaw oświetleniowy podszafkowy regulacja barwy światła: ciepła, neutralna lub zimna</p>	 <p>ID 3 x 4,2W 4 x 4,2W</p> <p>● LED LENA zestaw ośw. podszafkowego barwa światła: neutralna</p>	 <p>ID 2 x 2W 3 x 2W 4 x 2W</p> <p>● LED ROUND zestaw ośw. wpuszczanego w wieniec barwa światła: ciepła</p>	 <p>ID 1 x 3W 2 x 3W 3 x 3W 4 x 3W</p> <p>● LED OL14 biały lub czarny zestaw oświetleniowy podszafkowy lub wpuszczany w wieniec, regulacja światła BIKOLOR od barwy ciepłej do zimnej (sterownik z funkcją ściemniacza i zmiany barwy światła)</p>	 <p>ID 3 x 3,8W 4 x 3,8W</p> <p>● LED ROTONDO inox, biały lub czarny zestaw ośw. wpuszczanego w wieniec, barwa światła: ciepła</p>	 <p>ID 2 x 4W 3 x 4W 4 x 4W</p> <p>● LED SMART czarny zestaw oświetleniowy podszafkowy regulacja światła BIKOLOR od barwy ciepłej do zimnej (funkcja ściemniacza)</p>
------------------------------------------------------------------------------------------------------------------------------------------------------------------------------------------------------------------------------------------------------	----------------------------------------------------------------------------------------------------------------------------------------------------------------------------------------------	------------------------------------------------------------------------------------------------------------------------------------------------------------------------------------------------------------	--------------------------------------------------------------------------------------------------------------------------------------------------------------------------------------------------------------------------------------------------------------------------------------------------------------------------------------------------------	---------------------------------------------------------------------------------------------------------------------------------------------------------------------------------------------------------------------------------	------------------------------------------------------------------------------------------------------------------------------------------------------------------------------------------------------------------------------------------------------------------------