

LAYMAN



Design

ŚWIAT WOKÓŁ NAS TO CAŁOŚĆ.

Podobnie też patrzymy
na przestrzeń mieszkalną.
Wierzmy w to, że nasze działania
mogą pozytywnie wpłynąć
na nasze otoczenie.
Każdy z nas wyraża siebie
tak jak czuje.
Każdy z nas otacza się tym co kocha.
Każdy z nas jest wyjątkowy,
niepowtarzalny, piękny.
**Twoja przestrzeń - Twoje zasady.
Zainspiruj się ...**



na okładce kuchnia Martyna
Korpus: biały, Fronty: Cleaf S063 / akryl biały mat,
Błat: Hamilton naturalny

SPIS TREŚCI



VERA.....6



ITALIA.....10



NAVIA.....14



JESSICA.....20



MARTYNA.....24



LAMJA.....28

UCHWYTY.....32

BLATY.....34

DEKORY frontów i korpusów.....33

AKCESORIA.....38

WYKAZ SZAFEK.....46

LAMELE.....36

LAYMAN

LAYMAN TO:

Satysfakcja tworzenia:

Radość płynąca z procesu tworzenia mebli jest nieoceniona. Widzieć, jak koncepcja staje się rzeczywistością. Dotknąć własnoręcznie wykonanych detali i zobaczyć, jak mebel wzbogaca przestrzeń i wpływa na życie ludzi. To niezwykle doświadczenie.

Ekscytacja:

W naszej firmie wierzymy w ekscytację jako siłę napędową. To pasja, entuzjazm i wiara w możliwości. Stawiamy na innowacyjność i oryginalność tworząc meble, które inspirują i wzbogacają przestrzeń kuchenną. Chcemy, aby nasze meble wywoływały ekscytację u klientów, inspirując ich do tworzenia wyjątkowych aranżacji.

Estetyka :

Jesteśmy przekonani, że kuchnia powinna być nie tylko funkcjonalna, ale również estetyczna i przyjemna dla oka. Nasze meble kuchenne projektowane są z myślą o harmonii formy. Chcemy, aby nasi klienci czuli się zainspirowani i zafascynowani swoją kuchnią, a miejsce to stało się przestrzenią, która pobudza zmysły i tworzy pozytywne doświadczenia.

Fabryka mebli Layman to przede wszystkim ludzie, którzy tworzą meble z pasją. Nasze zaangażowanie oraz zamiłowanie do tworzenia kuchni zostało docenione przez ekspertów i uhonorowane najważniejszą w branży nagrodą „DIAMENT MEBLARSTWA”



DIAMENT
meblarstwa
2021



DIAMENT
meblarstwa
2022



DIAMENT
meblarstwa
2024



ZACZEŁO SIĘ TRZY DEKADY TEMU.

Mała miejscowość, niewielki budynek i dwie ręce do pracy. Nie było łatwo, nigdy nie jest... Pierwsze maszyny, pierwsze meble. Ciężka praca i zaangażowanie całej rodziny. Wieleletni trud przyniósł jednak zamierzony efekt.

JAK JEST DZISIAJ?

20 000 m² powierzchni fabryki. Ponad 250 wykwalifikowanych pracowników. Nowoczesny park technologiczny, prestiżowe nagrody, uznanie klientów. A co najważniejsze pasja, zaangażowanie i ludzie, którzy tworzą to miejsce .

LAYMAN

FABRYKA Z PASJĄ OD 30 LAT

VERA



Korpus: biały, Front: Barcelona Kaszmir, Błat: Carnico



Korpus: ciemny szary, Front: Malaga grafit, Błat: Halifax naturalny

LAYMAN

Vera

Połączenie klasy i nowoczesności. Fronty frezowane w różnych odstonach ramki. Dostępne w subtelnych, naturalnych kolorach półmatowych lakierów. Nadadzą gustowny wyraz Twojej kuchni, jednocześnie tworząc przytulną atmosferę wnętrza. Szykownym wykończeniem całości będzie elegancki uchwyt dostępny w wielu wariantach. Twoja kuchnia będzie tak piękna, że nie trzeba jej więcej żadnych dodatków.



VERA

VERA

Fronty lakierowane półmatowe



Biały

Kaszmir

Jasny szary

Ciemny szary

Grafit

Ecu

Fronty lakierowane wykonane z płyty MDF o grubości 19 mm.

Rodzaje frontów



Barcelona

Granada

Malaga

Sevilla

Korpus: biały, Front: Barcelona białe, Blat: Hamilton naturalny

ITALIA



Korpus: czarny; Fronty: akryl różowy szczotkowany. Blat: Grigia pietra czarna

10

11



Korpus: czarny, Fronty: czarny akryl mat / Cleaf S063, Witryny: złota ramka alu, Blat: czarny mat 28mm

LAYMAN

Italia

Kolekcja Italia jest odzwierciedleniem piękna i klasy. Imponująco będzie się prezentowała, zarówno w małym mieszkaniu jak i okazałej przestrzeni domu.

Swoją elegancją i bogactwem struktur podbije serca najbardziej wymagających użytkowników.

Italia charakteryzuje się różnorodnym i ciekawym połączeniem dekorów jakie można zestawiać projektując swoją zabudowę kuchenną. Kolekcja posiada fronty nie tylko dla miłośników natury – imitujące strukturę naturalnego drewna lub fornirowane ale również odważne jednolite monolity odzwierciedlające naturalne surowce, takie jak beton, marmur czy kamień.

Kolejną propozycją są płaskie, matowe fronty akrylowe, które w połączeniu ze strukturą zapewnią harmonijny efekt całej zabudowy.

Dopełnieniem całości są eleganckie witryny. Aluminiowe, czarne lub złote ramki w połączeniu z antracytowym szkłem oraz subtelnym uchwytem nadadzą całości bardzo wysublimowany charakter.



ITALIA



Korpus: biały, Fronty: akryl jasny beż / Halifax Tabac, Witryny: czarna ramka alu, Blat: Halifax Tabac

ITALIA

Fronty akrylowe - połyskowe



Biały

Popielaty

Czarny

Czerwony

Sandgrau

Fioletowy

Fronty akrylowe o grubości 19 mm dają niezwykle efekt lustrzanego odbicia, charakteryzują się wysoką trwałością i odpornością na zarysowania.

Fronty akrylowe - matowe velvet



Czarny

Biały alpejski

Jasny beżowy

Niebieski

Grafit

Różowy

Ultra matowe płyty meblowe o grubości 19 mm, aksamitne w dotyku, super odporne na zarysowanie, zgodnie z normą Unii EN-438/25. Produkowane w technologii Anti Fingerprint eliminującej powstawanie na powierzchni odcisków palców.

Fronty metaliczne



Srebrny

Różowy

Złoty

Szary

Metaliczne, szczotkowane płyty meblowe to nowoczesne spojrzenie na kolorystykę frontów. Nietuzinkowe odcienie imitujące metale to idealny materiał do zastosowania w najbardziej designerskich wnętrzach.

Front laminowany z nadrukiem

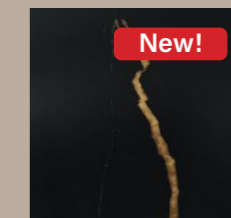

Marmur czarny ze złotem

Podkreśl charakter swojej kuchni indywidualnie dobranymi detalami



Szafki witrynowe zawierają czarną lub złotą ramkę aluminiową ze szkłem w kolorze antracytowym. W standardzie witryny wyposażone są w półki szklane i zawiasy BLUM. Wykaz szafek wraz z wymiarami znajdują się na stronie 44-47.

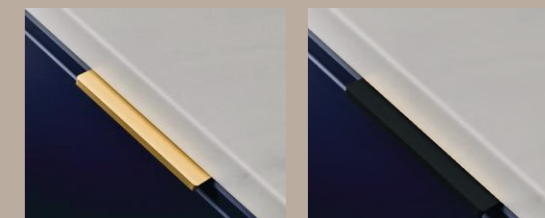

Subtelny uchwyt w kolekcji Italia. Fronty zawierają czarny lub złoty uchwyt aluminiowy o rozstawie 98 mm. Umieszczenie uchwyty znajduje się na krawędzi frontu w jego centralnej części.

NAVIA



Korpus: biały, Front: ramka biały mat, Blat: Grigia Pietra czarna

14

LAYMAN

Navia

Kolekcja kuchni Navia to połączenie ponadczasowej klasyki z nowoczesnymi trendami wzorniczymi, jest idealnym balansem między subtelną elegancją, a modnym minimalizmem. Kuchnia Navia charakteryzuje się bogatą kolorystyką, od zimnych bieli, szarości i błękitów poprzez intensywne odcienie zieleni i czerwieni, aż po faktury nawiązujące do naturalnego drewna. Navia jest różnorodna także pod względem powierzchni frontów. Do wyboru są gładkie matowe tafle oraz eleganckie ramki, które można gustownie łączyć z odważnymi połyskami lub frontami z akcentem bliskim naturze.

Szeroki asortyment szafek oraz słupków pozwoli zaaranżować luksusową zabudowę, która wydobędzie z każdego wnętrza ekskluzywny charakter.



15



Korpus: biały, Fronty: ramka biały mat / ramka granat mat, Blat: Hamilton naturalny

NAVIA



Korpus: biały, Front: ramka czarny mat, Blat: Levanto biały

16

17

LAYMAN



Korpus: biały, Front: ramka czarny mat, Blat: Hamilton naturalny



Korpus: biały, Fronty: ramka biały mat / ramka błękit mat, Blat: Halifax Tabac

Fronty ramkowe

		
Ramka Biały Mat	Ramka Błękitny Mat	Ramka Jasny Szary Mat
		
Ramka Szary Mat	Ramka Magnolia Mat	Ramka Granatowy Mat
		
Ramka Czarny Mat	Ramka Dark Green Mat	Ramka Oliwka Mat

Fronty foliowane wykonane z płyty MDF o grubości 16 mm. Subtelna ramka podkreśli klasyczny charakter każdej zabudowy kuchennej.

Fronty tafla

		
Tafla Biały Mat	Tafla Błękitny Mat	Tafla Jasny Szary Mat
		
Tafla Szary Mat	Tafla Magnolia Mat	Tafla Granatowy Mat
		
Tafla Czarny Mat	Tafla Dark Green Mat	Tafla Oliwka Mat

Fronty foliowane wykonane z płyty MDF o grubości 16 mm. Prosta, matowa forma frontów nada wnętrzu elegancji i wyrafinowania. Gładkie fronty idealnie komponują się z frontami ramkowymi.



ZBUDUJ NASTRÓJ
Standardowo witryny posiadają półki szklane oraz szkło przezroczyste. Opcjonalnie istnieje możliwość wyboru szkła matowego w witrynie.

JESSICA



Korpus: jasno szary, Front górny: Halifax naturalny, Front dolny: Velvet akryl granat, Blat: Halifax naturalny

LAYMAN

Jessica

Z jednej strony stonowana,
naturalna, spokojna,
z drugiej odważna, błyszcząca,
niekiedy krzykliwa.

Subtelna i bardzo kobieca lub surowa,
chłodna i minimalistyczna.

Szeroka linia frontów pozwala na stworzenie
dowolnej zabudowy kuchennej.
Wszystko zależy od charakteru.



Korpus: biały, Front : akryl Velvet mat róż, Blat: beton Chicago jasno szary,
Panele obudowujące: beton Chicago jasno szary



JESSICA



Korpus: biały, Fronty: velvet biały alpejski, blat: Hamilton naturalny

JESSICA

Fronty akrylowe - połyskowe



Biały Popielaty Czarny Czerwony Sandgrau Fioletowy

Fronty akrylowe o grubości 19 mm dają niezwykle efekt lustrzanego odbicia, charakteryzują się wysoką trwałością i odpornością na zarysowania.

Fronty akrylowe - matowe velvet

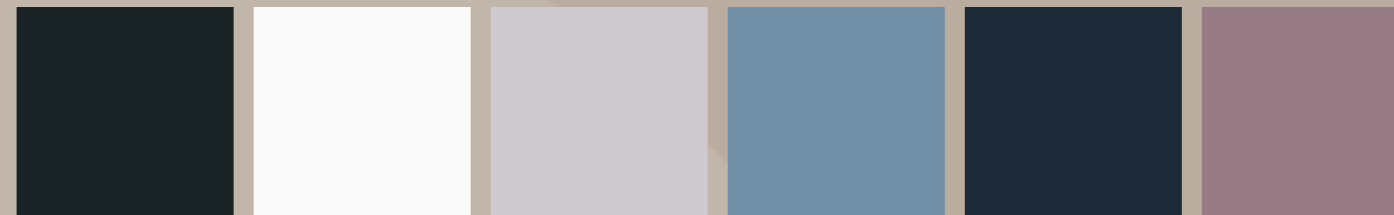

Czarny Biały alpejski Jasny beżowy Niebieski Grafit Różowy

Ultra matowe płyty meblowe o grubości 19 mm, aksamitne w dotyku, super odporne na zarysowanie, zgodnie z normą Unii EN-438/25. Produkowane w technologii Anti Fingerprint eliminującej powstawanie na powierzchni odcisków palców.

Fronty metaliczne



Srebrny Różowy Złoty Szary

Metaliczne, szczotkowane płyty meblowe to nowoczesne spojrzenie na kolorystykę frontów. Nietuzinkowe odcienie imitujące metale to idealny materiał do zastosowania w najbardziej designerskich wnętrzach.

Front laminowany z nadrukiem

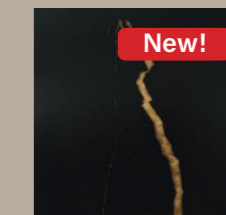

Marmur czarny ze złotem

MARTYNA

LAYMAN

Martyna

Połyskowy lub matowy front o łagodnie zaoblonych krawędziach, podkreślony idealnie dobranym uchwytem – to jest to! Nie obawiaj się! Baw się kolorami i strukturami.

Zrealizuj swoją wizję.

Stwórz własną oazę wśród betonowej codzienności.

Nieoczywiste i odważne połączenie intensywnego koloru z niebanalnym monolitem to tylko jedna z wielu możliwości jakie można stworzyć w kolekcji Martyna.



Korpus: biały, Fronty: Cleaf S060 / lakier biały mat, Blat: Hamilton naturalny

Korpus: czarny, fronty: Halifax naturalny / lakier czarny mat, Blat: Grigia pietra czarna

MARTYNA



Korpus: biały, Fronty: lakier biały mat / lakier czarny mat, Blat: marmur Levanto biały

MARTYNA

Fronty lakierowane - połyskowe



Biały Kaszmir Granat Jasny szary Ciemny szary Grafit Czarny

Fronty lakierowane wykonane z płyty MDF o grubości 19 mm. Krawędź frontu jest zaoblona promieniem R3.

Fronty lakierowane - matowe



Biały Kaszmir Granat Jasny szary Ciemny szary Grafit Czarny

Fronty lakierowane wykonane z płyty MDF o grubości 19 mm. Krawędź frontu jest zaoblona promieniem R3.

LAYMAN

Lamja

Czy istnieje kuchnia idealna?
Podobno ideały nie istnieją ale...

Nietuzinkowa, połyskowa lub matowa tafla,
bezuchwytowa z perfekcyjnie
podfrezowaną linią frontu
Designerska w każdym calu.
Ponadczasowa.

Lamja to idealna kompozycja
do minimalistycznych przestrzeni.



Korpus: biały, Fronty: lakier biały mat / lakier grafitowy mat, Blat: Halifax cynowany

28

29

LAMJA



Korpus: biały, Fronty: lakier kaszmir mat/Halifax cynowany, Blat: Halifax cynowany

LAMJA



Korpus: biały, Front: lakier kaszmir mat, Blat: Hamilton naturalny

LAMJA



Fronty lakierowane - połyskowe



Biały

Kaszmir

Granat

Jasny szary

Ciemny szary

Grafit

Czarny

Fronty lakierowane połyskowe, podfrezowane wykonane z płyty MDF o grubości 19mm.

Fronty lakierowane - matowe



Biały

Kaszmir

Granat

Jasny szary

Ciemny szary

Grafit

Czarny

Fronty lakierowane matowe, podfrezowane wykonane z płyty MDF o grubości 19mm.

Uchwyty dedykowane do kolekcji Vera, Navia, Jessica i Martyna



U 102 Złoty (rozstaw 160 mm)



U 102 Satyna (rozstaw 160 mm)



U 102 Patyna (rozstaw 160 mm)



U 102 Czarny (rozstaw 160 mm)



U 103 Czarny (rozstaw 128 mm)



U 103 Złoty (rozstaw 128 mm)



U 51 Mosiądz (rozstaw 128 mm)



U 51 Czarny (rozstaw 128 mm)



Reling Inox dostępne rozstawy

(96*/156**, 128*/188**, 160*/220**)

*rozstaw wierceń; **długość uchwyty



U 114 Złoty (rozstaw 160 mm)



Uz 819 Czarny (rozstaw 128 mm)



U 99 Inox, Aluminium, Czarny (rozstaw 160 mm)



Płyty laminowane

Laminaty I Grupa - płyty Cleaf

Włoskie dekoracyjne płyty meblowe Cleaf - synonim stylu Made in Italy.

Dekory wzorowane na słojach piaskowanego drewna sosnowego to połączenie miłego duszy retro stylu z wyrafinowaną, niezwykle głęboką strukturą, która idealnie odwzorowuje naturalne drewno. Dzięki opatentowanej metodzie produkcji, płyty melaminowane Cleaf mają grubszą, a co za tym idzie trwalszą i bardziej odporną na ścieranie czy zarysowania warstwę dekoracyjną niż standardowe płyty meblowe. Jeśli chcesz stworzyć nowoczesne wnętrze odznaczające się niespotykanymi walorami wizualnymi, płyty meblowe Cleaf to doskonały wybór.

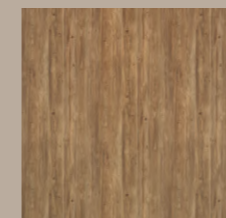

S060

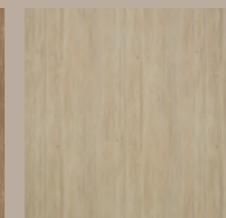

S062

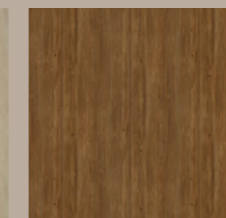

S063



S073

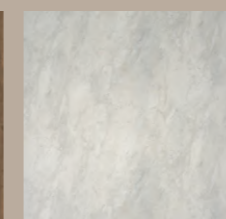

FB79

DOSTĘPNA KOLORYSTYKA KORPUSÓW

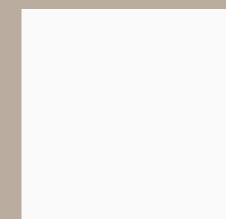

Biały

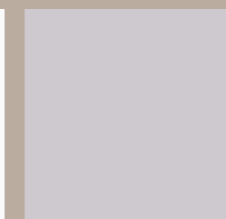

Jasno szary



Ciemno szary



Czarny

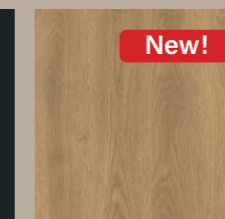

Dąb Karmel

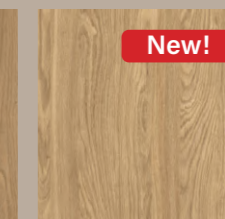

Dąb Olejowany

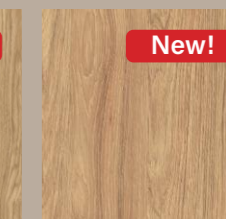

Hickora Naturalna

Korpusy wykonane są z płyty laminowanej o grubości 16 mm.

Laminaty II Grupa - płyty Egger

Chcesz wprowadzić do swojego wnętrza elementy natury?

Nic prostszego! Przedstawiamy dekory, które odzwierciedlają szlachetne monolity oraz drewno. Sam zdecyduj o swoim wnętrzu.

KOLORYSTYKA FRONTÓW LAMINOWANYCH O GRUBOŚCI 18 MM.

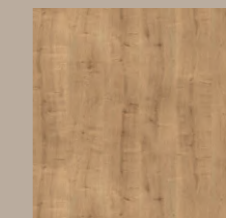

Hamilton Naturalny

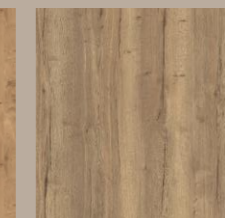

Halifax Naturalny

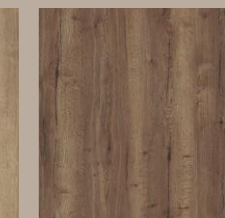

Halifax Tabac



Halifax Cynowany

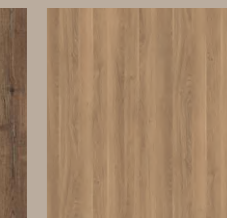

Dąb włoski

Płyta laminowana która idealnie oddaje strukturę betonu, tynku, metalu i marmuru.



Beton Chicago
Jasnoszary

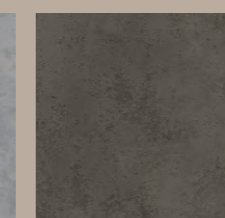

Beton Chicago
Ciemnoszary

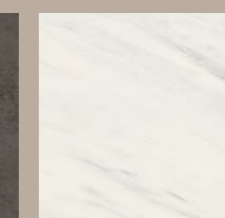

Marmur Levanto Biały

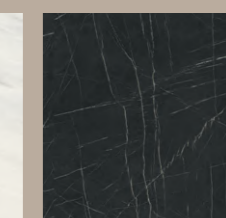

Grigia Pietra Czarna

Blaty

Błat kuchenny to nieodłączny element zabudowy kuchennej. Jest nie tylko funkcjonalny, ale pełni również rolę dekoracji.

Dobrze dobrany, potrafi idealnie wkomponować się w przestrzeń kuchenną tworząc spójną całość.



Bliżej natury

Dekory blatów nawiązujące do naturalnego drewna.



Hamilton Naturalny



Halifax Naturalny



Halifax Tabac



Halifax Cynowany

Blaty laminowane o wyjątkowej reprodukcji odzwierciedlającej strukturę, wygląd i estetykę drewna. Jest to idealna alternatywa dla forniru i prawdziwego drewna. Blaty o grubości 38 mm, głębokość 600 lub 920 mm.



Szlachetny monolit

Dekory blatów w wybarwieniach kamienia i marmuru.

Fronty wykonujemy z najwyższej jakości płyty laminowanej firmy EGGER



Beton Chicago Ciemnoszary

Blaty o grubości 38mm, głębokość 600 lub 920 mm.



Marmur Levanto Biały



Griga Pietra Czarny



Beton Chicago Jasnoszary



Biały Matowy

Blaty o grubości 28mm, głębokość 600 lub 1200

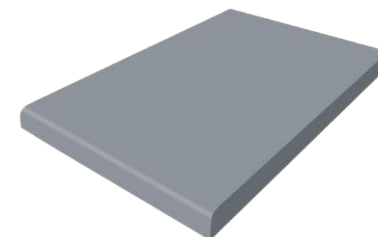

Szary Matowy

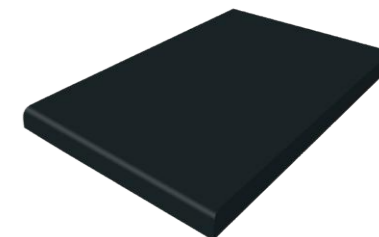

Czarny Matowy

Lamele na podkładzie

Pragniesz spektakularnego efektu w krótkim czasie, lamele na podkładzie to idealne rozwiązanie. Podkład z nabitymi lamelami wystarczy przytwierdzić do ściany i już możemy cieszyć się odmienionym wnętrzem.

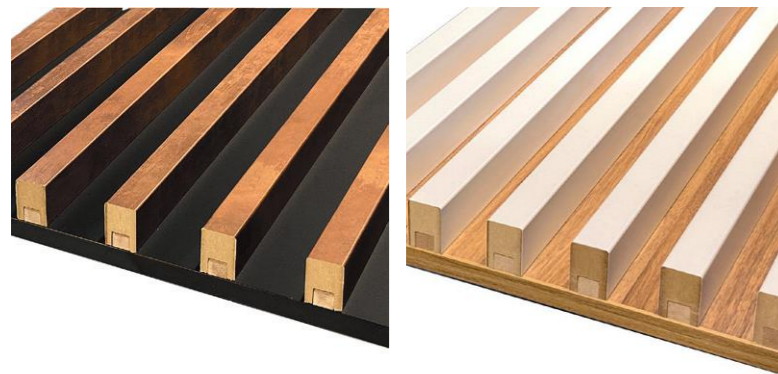

Podkład czarny

Podkład złoty kraft

Wymiary podkładu z lamelami

Szerokość : 48,4 cm

Wysokość : 5,8 cm

Długość : 275 cm

Podkład - płyta laminowana o grubości 1,8 cm

Informacje dotyczące montażu znajdziesz na naszej stronie:

www.layman.pl

Przy składaniu zamówienia należy wskazać kolorystykę podkładu oraz kolor lameli

Lamele pojedyncze:

Twoje mieszkanie wymaga remontu? Chcesz oddzielić salon od jadalni? Dostawnie postaw na lamele. Łatwy montaż oraz możliwość aranżacji na wielu płaszczyznach to ich główne atuty. Dają możliwość stworzenia zarówno ozdoby ściennej jak i efektownego przepierzenia.



Złoty



Srebrny



Granatowy



Butelkowa zieleń



Dąb naturalny



Biały



Czarny



Miedź



Dąb miodowy



Dąb modry

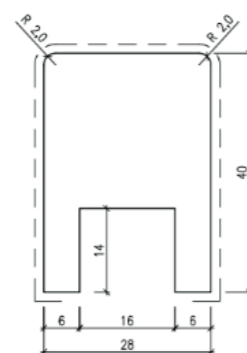

Dane techniczne:

Szerokość : 2,8 cm

Wysokość : 4 cm

Długość : 275 cm

Lamel jest gotowy do montażu bez konieczności przycinania. Na życzenie klienta formatujemy lamele na wskazany wymiar

Jak zrobić ścianę z lameli?

Krok 1:

Przykręć lub przyklej do ściany listwę montażową lub gotowy podkład.

Krok 2:

Wciśnij lamele na zamontowaną listwę montażową. Twoja ściana jest już gotowa!

Zmiana kolorystyki istniejących lameli jest wyjątkowo prosta. Wypnij obecny lamel i w jego miejsce załóż nowy.

Montaż

Listwa montażowa będąca częścią lamela



Lamel



Informacje na temat montażu znajdziesz na naszej stronie layman.pl

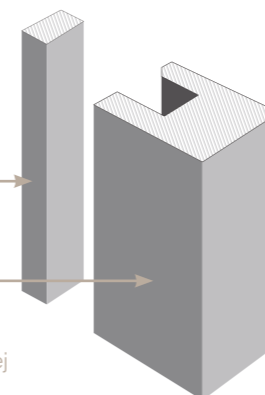

LAYMAN

Lamele premium

Wnętrze to nie tylko meble kuchenne czy pokojowe. To przestrzeń, którą możemy dowolnie aranżować według własnej koncepcji. Panele lamelowe to nowoczesny, designerski produkt, który nada wnętrzu indywidualny charakter.

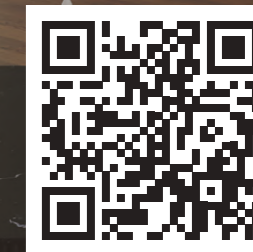

Akcesoria

1 Podnośnik HK-XS firmy Blum sprawia, że fronty podnoszą się delikatnie i bezgłośnie

2 Podnośnik HK TOP firmy Blum - jeszcze płynniejsze otwieranie szafek

3 Podnośnik AVENTOS HF

Szufłady Antaro – niewielka siła na otwarcie szuflady i jeszcze delikatniejsze przejście w płynny ruch podnoszą komfort użytkowania już od pierwszej chwili otwierania

4 Szuflada Blum Antaro średnia/wysoka

5 Szuflada Blum Antaro wewnętrzna

6 Szuflada Blum Antaro niska



LAYMANN

Akcesoria



8 Cargo Dispensa Arena Style wysokie – dostępne w szerokościach 25 cm (antracyt), 30 cm i 40 cm (biały lub antracyt). Pełen wysów, ciche domykanie, 6 poziomów. Wysokość światła szafki 1900–2300 mm.

9 Pojemniki

Oświetlenie

* W komplecie zasilacz i włącznik dotykowy

** Do klipsa należy dokupić zasilacz oraz włącznik

10 Lampa OMEGA LED MASTER – profil aluminiowy z taśmą LED z wyłącznikiem i dodatkowym rozdzielaczem który umożliwi podłączenie kilku lamp z serii OMEGA LED. Całość sterowana jest wyłącznikiem wbudowanym w profilu. Dostępne odcinki profilów: 60 cm, 80 cm, 100 cm, 120 cm, 150 cm. Lampy wymagają zasilacza: 60 cm, 80 cm – 15W / 100 cm, 120 cm, 150 cm – 30W

11 Standard – samodomykające się szuflady Starmotion

LAYMAN



10

LENA LED*
Kolor opraw: srebrny / biały / czarny

OMEGA LED MASTER
Profil aluminiowy z taśmą LED

Klips LED do półki szklanej**



11

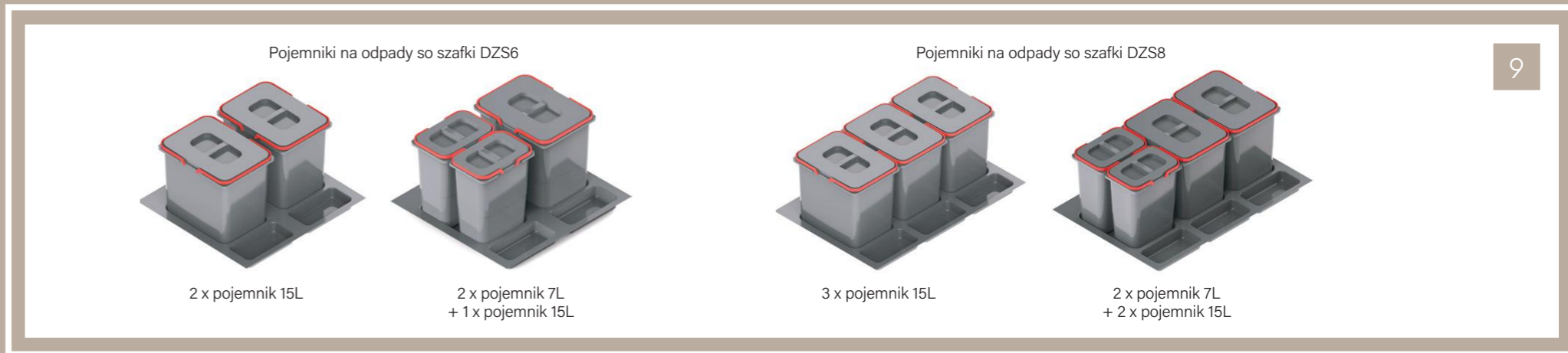

Pojemniki na odpady so szafki DZS6

Pojemniki na odpady so szafki DZS8



2 x pojemnik 15L



2 x pojemnik 7L
+ 1 x pojemnik 15L



3 x pojemnik 15L



2 x pojemnik 7L
+ 2 x pojemnik 15L

9

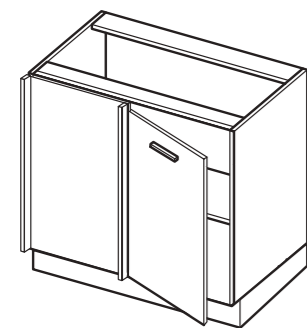

Szafka narożna DPP 110 Lewa



Półka CORNER OPTIMA BIAŁA prawa

12

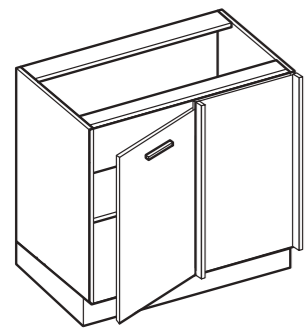

Szafka narożna DPP 110 prawa



Półka CORNER OPTIMA BIAŁA lewa

13

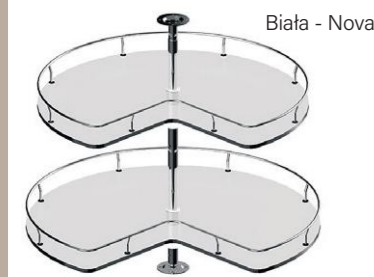

Biała - Nova

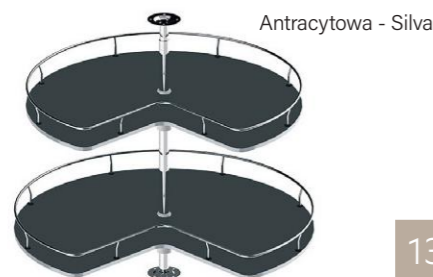

Antracytowa - Silva

System cargo mini do szafek D 30

14

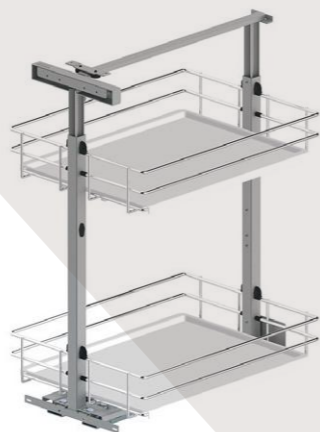

Cargo mini dolne EVO

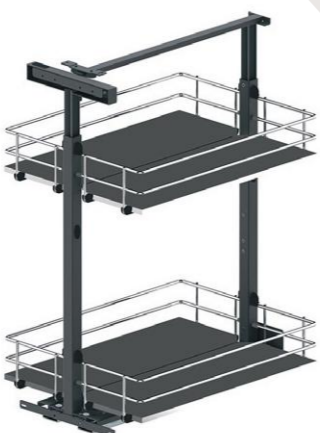

Cargo mini dolne SILVA

17



Zlew Berg Hobart Brq1911a 780x500, BERG + bateria flex czarny/stal szczotkowana z elastyczną słuchawką



Zlewozmywak granitowy BERG z baterią i korkiem automatycznym (wymiary 590 x 500 mm)

Akcesoria

12 Półki wysuwane do szafki narożnej

13 Półka obrotowa 3/4 fi 750 do szafki DNPP 90/90

14 System cargo maxima evo mini do szafki d 30 cargo

15 Cargo Maxima Rejs wysokie (evo - białe, silva - antracyt). Szerokość 60 cm, 5 poziomów.

16 Okapy BERG

17 Zlewozmywaki BERG

16



Okap przyścienny BERG T-LINE 60 czarny



BERG okap FLOYD NEGRO przyścienny

15



System cargo maxi do szafek SP 60 CARGO

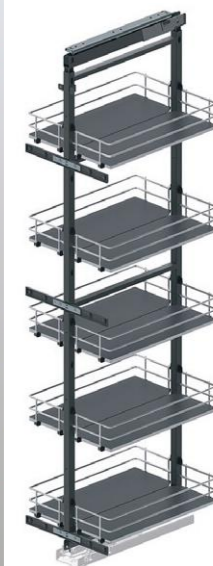

Kuchnia od kuchni

1. NÓŻKI REGULOWANE

- standardowo szafki dolne i słupki wyposażone są w regulowane nóżki o wysokości 10 cm lub 15 cm.

2. SZAFKI WISZĄCE OTWIERANE DO GÓRY (SYMBOL: WOG, WPO, WO)

- korpus szafek wiszących wykonany jest z płyty laminowanej o grubości 16 mm w dostępnej kolorystyce: biały, jasno szary, ciemno szary, czarny
- szafki w komplecie zawierają zawieszki regulowane wraz z odcinkami listwy montażowej
- szafki WOG, WPO, WO posiadają fronty otwierane do góry. W standardowym wyposażeniu szafka zawiera podnośniki pneumatyczne. Opcjonalnie istnieje możliwość dokupienia podnośników HK firmy Blum.

3. PANELE BOCZNE DO SZAFEK DOLNYCH (FRONTY MDF LAKIEROWANE – MARTYNA, LAMJA / MDF FOLIOWANY – NAVIA)

- panel 72/56
- panel 72/52 wyspowy

PANELE BOCZNE DOLNE DO FRONTÓW LAMINOWANYCH

- panel 72/56 wyspowy
- panel 72/58

4. PANELE DO SŁUPKÓW

- panel 203,7/56 do słupków o wysokości 2137
- panel 180,6/56 do słupków o wysokości 2357
- panel 45,1/56 do słupków o wysokości 2357

5. SŁUPKI (SYMBOL: ZL, SPD, SPD6/3, SPP, SPM, SPM6/2, SP CARGO)

- wysokość 213,7 (w tym nóżki 10 cm),

- 218,7 (w tym nóżki 15 cm)
- wysokość 235,7 (w tym nóżki 10 cm),
- 238,7 (w tym nóżki 15cm)
- głębokość 58 cm (z frontem)

6. SŁUPKI WITRYNOWE (symbol SPDW)

- witryny w słupku posiadają ramki dedykowane danej kolekcji
- wysokość 213,7 cm (w tym nóżki 10 cm),
- 218,7 cm (w tym nóżki 15 cm)
- wysokość 235,7 cm (w tym nóżki 10 cm),
- 238,7 cm (w tym nóżki 15 cm)
- głębokość 58 cm (z frontem)

7. SZAFKI WISZĄCE OTWIERANE NA BOK (SYMBOL: W, WS*)

- korpus szafek wiszących wykonany jest z płyty laminowanej o grubości 16 mm w dostępnej kolorystyce: biały, jasno szary, ciemno szary, czarny
- szafki w komplecie zawierają zawieszki regulowane wraz z odcinkami listwy montażowej.
- szafki dostępne są w wysokościach: 58 cm, 72 cm, 94 cm, 108 cm
- głębokość szafek wiszących: 32 cm (liczone z frontem)
- szafki posiadają w standardzie zawiasy z cichym domykiem, opcjonalnie można wymienić je na zawiasy firmy Blum
- *szafki WS6/72 oraz WS8/72 w standardzie zawierają dwupoziomową ociekarkę do naczyń w kolorze białym

8. WITRYNY WISZĄCE (SYMBOL: WWO, WOW, WWPO)

- korpus szafek wiszących wykonany jest z płyty laminowanej o grubości 16 mm w dostępnej kolorystyce: biały, jasno szary, ciemno szary, czarny
- szafki w komplecie zawierają zawieszki regulowane wraz z odcinkami listwy montażowej
- witryny w kolekcji Navia, Lamja oraz Martyna posiadają szkło przezroczyste, opcjonalnie istnieje możliwość wyboru szkła mlecznego.
- witryny w kolekcjach Italia posiadają szkło antracytowe bez możliwości wymiany na inny kolor oraz zawiasy

i podnośniki Blum.

- szafki witrynowe z kolekcji Navia, Martyna, Lamja otwierane do góry wyposażone są w podnośniki pneumatyczne. Opcjonalnie istnieje możliwość wyboru podnośników HK firmy Blum.

9. COKOŁY

- w standardzie do każdej szafki dolnej dołączony jest cokół przedni o wysokości 10 cm lub 15 cm, wykonany w kolorze wybranego koloru korpusu.
 - cokół boczny należy dokupić oddzielnie
 - opcjonalnie dostępne są cokoły o wysokości 10 cm lub 15 cm i długości 200 cm.
- COKOŁY – DOSTĘPNE OPCJONALNIE
- z płyty korpusowej – biały, czarny, jasno szary, ciemno szary
 - z płyty frontowej

10. SZAFKI WYSPOWE (SYMBOL: DPPW, DW, DSW)

- korpus szafek wyspowych, stojących wykonany jest z płyty laminowanej o grubości 16mm w kolorze białym, jasno szarym, ciemno szarym lub czarnym
- standardowa wysokość szafek stojących to 82 cm (w tym nóżki 10 cm) lub 87 cm (w tym nóżki 15 cm)
- głębokość szafek stojących to 56 cm (liczone jako front przedni, korpus i front tylni)
- szafki zawierają dodatkowy front bez uchwytów umiejscowiony z tyłu szafki, mocowany jako element stały,
- szafki wyposażone są w zawiasy z cichym domykiem.

11. SZAFKI Z SZUFLADAMI (SYMBOL: DS)

- szafki z jedną, dwoma lub trzema szufladami wyposażone są w standardzie w samodomykające się szuflady starmotion, opcjonalnie istnieje możliwość zamówienia szuflady blum antaro.
- korpus szafek stojących wykonany jest z płyty laminowanej o grubości 16 mm w kolorze białym, jasno szarym, ciemno szarym lub czarnym.
- standardowa wysokość szafek stojących to 82 cm (w tym nóżki 10 cm) lub 87 cm (w tym nóżki 15 cm)
- głębokość szafek stojących to 54 cm (liczone z frontem)

12. SZAFKI STOJĄCE (SYMBOL: D, DZ)

- korpus szafek stojących wykonany jest z płyty laminowanej o grubości 16 mm w kolorze białym, jasnoszarym, ciemnoszarym lub czarnym.
- standardowa wysokość szafek stojących to 82 cm (w tym nóżki 10 cm) lub 87 cm (w tym nóżki 15 cm)
- głębokość szafek stojących to 54 cm (liczone z frontem)
- szafki wyposażone są w zawiasy z cichym domykiem.

13. SZAFKI ZLEWOWE Z JEDNĄ WYSOKĄ SZUFLADĄ DZS

- korpus szafek stojących jest wykonany z płyty laminowanej o grubości 16 mm w kolorze białym lub szarym
- standardowa wysokość szafek stojących to 82 cm (w tym nóżki), 87 cm (w tym nóżki 15 cm)
- głębokość szafek stojących to 54 cm (liczone z frontem)
- szafka wyposażona jest w standardzie w samodomykającą się szufladę starmotion, opcjonalnie istnieje możliwość zamówienia szuflady blum antaro.

SZAFKI NADSTAWKOWE (SYMBOL: WOG)

- korpus szafek nadstawkowych wykonany jest z płyty laminowanej o grubości 16 mm w kolorze białym, jasno szarym, ciemno szarym lub czarnym.
- wysokość: 36 cm
- głębokość: 58 cm
- szafki posiadają front otwierany do góry
- standardowo szafki wyposażone są w podnośnik pneumatyczny. Opcjonalnie istnieje możliwość wyboru podnośników HK firmy Blum.

SZAFKA ZAKOŃCZENIOWA DBO 58, DBOW 56

- korpus szafki dostępny w kolorystyce białym, ciemno szarym, Jasno szarym lub czarnym.
- kolejną opcją jest możliwość zamówienia szafki w kolorystyce laminatów.
- kolorystyka paneli bocznych szafki dostępna w kolorach frontów.

FORMATKI POGRUBIANE

- formatka wykonana z płyty frontowej o grubości 36 mm.
- formatka każdorazowo wykonywana według



indywidualnego zamówienia

- formatki nie stanowią standardowej oferty mebli paczkowanych, formatki pogrubione dostępne są w ograniczonej kolorystyce.

SZAFKI NAROŻNE (SYMBOL: DPP, DNPP)

- szafka dpp105 – wymiar po blacie 105/65, wymiar korpusu 85/52
- szafka dpp110 – wymiar po blacie 110/65, wymiar korpusu 90/52
- szafka DNPP – wymiar po blacie 90/90, wymiar korpusu 86/86

SZAFKA OTWARTA ZAKOŃCZENIOWA (DKZ)

- szerokość 31,8 cm, głębokość 52 cm - szafka otwarta stojąca DKZ może być wykonana z płyty korpusowej białej, jasno szarej, ciemno szarej lub czarnej oraz płyty frontowej laminowanej (oprócz kolekcji Cleaf)

SZAFKA OTWARTA STOJĄCA (DK)

- szerokość 15 cm lub 20 cm, głębokość 52 cm – szafka może być wykonana z płyty korpusowej białej, jasno szarej, ciemno szarej lub czarnej oraz płyty frontowej laminowanej (oprócz kolekcji Cleaf)

SZAFKA OTWARTA WISZĄCA (SYMBOL: WK, WOK)

- szerokość: 15 cm lub 20 cm, głębokość: 30 cm
- szafka otwarta wisząca WK, WOK może być wykonana z płyty korpusowej białej, jasno szarej, ciemno szarej lub czarnej oraz z płyty frontowej laminowanej (oprócz kolekcji Cleaf)

SZAFKA OTWARTA STOJĄCA DK 20/213,7

- szerokość: 20 cm, głębokość: 52 cm - szafka otwarta stojąca DK może być wykonana z płyty korpusowej białej, jasno szarej, ciemno szarej lub czarnej

Szafki stojące

SYMBOL (szerokość)	SZAFKI STOJĄCE						
D3 szer. 30 cm* D4 szer. 40 cm* D4s szer. 45 cm* D5 szer. 50 cm* D6 szer. 60 cm*	D6 P/L szer. 60 cm* D8 szer. 80 cm* D9 szer. 90 cm*	Szafki z jedną szufladą DS4/1 szer. 40 cm* DS5/1 szer. 50 cm* DS6/1 szer. 60 cm*	Szafki z jedną szufladą DS8/1 szer. 80 cm* DS9/1 szer. 90 cm*	Szafki z dwiema szufladami DS4/2 szer. 40 cm* DS6/2 szer. 60 cm* DS8/2 szer. 80 cm* DS9/2 szer. 90 cm*	Szafki z trzema szufladami DS4/3 szer. 40 cm* DS5/3 szer. 50 cm* DS6/3 szer. 60 cm* DS8/3 szer. 80 cm* DS9/3 szer. 90 cm*	Szafki z dwiema szufladami oraz szufladą wewnętrzną DSM4/3 szer. 40 cm* DSM6/3 szer. 60 cm* DSM8/3 szer. 80 cm* DSM9/3 szer. 90 cm*	

SYMBOL (szerokość)	SZAFKI STOJĄCE ZLEWOZMYWAKOWE		SZAFKI STOJĄCE NAROŻNE		SZAFKI STOJĄCE WYSPOWE			
Szafki zlewozmywakowe DZ5 szer. 50 cm* DZ6 szer. 60 cm*	Szafka zlewozmywakowa DZ8 szer. 80 cm*	Szafka zlewozmywakowa z samodomykającą się szufladą Starmotion DZS5 szer. 50 cm* DZS6 szer. 60 cm* DZS8 szer. 80 cm*	DPP 105/65 szer. 105 cm* DPP 110/65 szer. 110 cm* wymiar po blacie 105/65 lub 110/65 wymiar korpusu 85/52 lub 90/52. Szafka DPP 110 może opcjonalnie zawierać koszyk Corner Optima dostępny na str. 51	DNPP 90/90 szer. 90 cm* wymiar po blacie 90/90, wymiar korpusu 86/86	Szafka do zabudowy wyspy narożna DPPW 105/65 szer. 105 cm** wymiar korpusu 85/52.	Szafka do zabudowy wyspy DW45 szer. 45 cm** DW60 szer. 60 cm**	Szafka do zabudowy wyspy z trzema szufladami DSW6/3 szer. 60 cm**	Witryna wyspowa DWW40 szer. 40 cm** DWW45 szer. 45 cm** DWW60 szer. 60 cm** Witryna do kuchni Italia. Więcej na stronie 21.

SYMBOL (szerokość)	SZAFKI Z CARGO		FRONTY ZMYWAREK		SZAFKI OTWARTE		ZABUDOWA PIEKARNIKA
Cargo niskie D15 cargo szer. 15 cm* D20 cargo szer. 20 cm* D30 cargo szer. 30 cm*	Cargo wysokie SP25 cargo szer. 25 cm* SP30 cargo szer. 30 cm* SP40 cargo szer. 40 cm* SP60 cargo szer. 60 cm* Dopasowana do systemu cargo maxi. Dostępna w kolekcjach Italia, Jessica, Martyna, Lamja oraz w kolekcjach z płyty laminowanej z I oraz II drugiej grupy.	Front zmywarki z widocznym panelem sterującym FZ45A szer. 45 cm FZ60A szer. 60 cm	Front zmywarki z ukrytym panelem sterującym FZ45B szer. 45 cm FZ60B szer. 60 cm	Kontenerek DK15 szer. 15 cm* DK20 szer. 20 cm*	Kontenerek DKZ32 szer. 32 cm*	Szafka przysięciana DBO30/58 szer. 58 cm* Szafka wyspowa DBOW30/56 szer. 56 cm** Szafki wieńczące pod zabudowę przystosowana do obudowania frontem. Szafki dostępne w kolorze korpusu oraz w kolorystyce frontów laminowanych. Oprócz grupy Cleaf.	Szafki do zabudowy piekarnika ZK45 szer. 45 cm* ZK60 szer. 60 cm*

SYMBOL (szerokość)	SŁUPKI				REGAŁY			
Zabudowa piekarnika SPP6/2137 szer. 60 cm*** SPP6/2357 szer. 60 cm***	Zabudowa piekarnika i kuchenki mikrofalowej SPM6/2137 szer. 60 cm*** SPM6/2357 szer. 60 cm***	Zabudowa piekarnika i kuchenki mikrofalowej SPM6/2137 szer. 60 cm*** SPM6/2357 szer. 60 cm***	Słupki SPD4/2137 szer. 40 cm*** SPD6/2137 szer. 60 cm*** SPD4/2357 szer. 40 cm*** SPD6/2357 szer. 60 cm***	Słupki SPD6/3 2137 szer. 60 cm*** SPD6/3 2357 szer. 60 cm***	Zabudowa lodówki ZL6/2137 szer. 60 cm*** ZL6/2357 szer. 60 cm***	Słupki witrynowy SPDW40/2137 szer. 40 cm*** SPDW45/2137 szer. 45 cm*** SPDW60/2137 szer. 60 cm***	Słupki witrynowy SPDW40/2357 szer. 40 cm*** SPDW45/2357 szer. 45 cm*** SPDW60/2357 szer. 60 cm***	Regał boczny DK20/2137 (szer. 20 cm)

* SZAFKI STOJĄCE (SYMBOL: D, DZ, DS, DZS, ZK, D... CARGO) Wysokość szafek 82cm (nóżki 10cm) lub 87 cm (w tym nóżki 15 cm). Głębokość szafek stojących to 54 cm (liczone z frontem)

** SZAFKI WYSPOWE (SYMBOL: DPPW 105/65, DW 45, DW 6, DSW 6/3). Standardowa wysokość szafek stojących to 82 cm (w tym nóżki 10 cm) lub 87 cm (w tym nóżki 15 cm). Głębokość szafek stojących to 56 cm (liczone jako front przedni, korpus i front tylni). Szafki zawierają dodatkowy front bez uchwytów umiejscowiony z tyłu szafki, mocowany jako element stały

*** SŁUPKI (SYMBOL: ZL, SPD, SPP, SPM). Występują w dwóch wersjach wysokości – 1) Wysokość 2137 cm (w tym nóżki 10 cm) lub 2187 cm (w tym nóżki 15 cm); 2) Wysokość 2357 cm (w tym nóżki 10 cm) lub 2407 cm (w tym nóżki 15 cm) głębokość 58 cm

Szafki wiszące

SYMBOL (wymiary)	SZAFKI WISZĄCE OTWIERANE NA BOK						
Otwieranie boczne W3/58 szer. 30 cm* W4/58 szer. 40 cm* W4/58 szer. 45 cm* W5/58 szer. 50 cm* W6/58 szer. 60 cm*	Otwieranie boczne W3/72 szer. 30 cm* W4/72 szer. 40 cm* W4/72 szer. 45 cm* W5/72 szer. 50 cm* W6/72 szer. 60 cm*	Otwieranie boczne W3/94 szer. 30 cm* W4/94 szer. 40 cm* W4/94 szer. 45 cm* W5/94 szer. 50 cm* W6/94 szer. 60 cm*	Otwieranie boczne W4/108 szer. 40 cm* W4/108 szer. 45 cm* W6/108 szer. 60 cm*	Szafki wiszące W6 PiL/58 szer. 60 cm* W8 PiL/58 szer. 80 cm* W9 PiL/58 szer. 90 cm*	Szafki wiszące W6 PiL/72 szer. 60 cm* W8 PiL/72 szer. 80 cm* W9 PiL/72 szer. 90 cm*	Szafki wiszące W6 PiL/94 szer. 60 cm* W8 PiL/94 szer. 80 cm* W9 PiL/94 szer. 90 cm*	

SYMBOL (wymiary)	SZAFKI WISZĄCE OTWIERANE NA BOK Z OCIEKARKĄ				WITRYNY WISZĄCE OTWIERANE NA BOK						
Szafki z ociekarką WS6/72 szer. 60 cm*	Szafki z ociekarką WS6/94 szer. 60 cm*	Szafki z ociekarką WS8/72 szer. 80 cm* WS9/72 szer. 90 cm*	Szafki z ociekarką WS8/94 szer. 80 cm* WS9/94 szer. 90 cm*	Witryny WW4/58 szer. 40 cm* WW6/58 szer. 60 cm*	Witryny WW4/72 szer. 40 cm* WW6/72 szer. 60 cm*	Witryny WW4/94 szer. 40 cm* WW45/94 szer. 45 cm* WW6/94 szer. 60 cm*	Witryny WW6/58 szer. 60 cm* WW8/58 szer. 80 cm*	Witryny WW6/72 szer. 60 cm* WW8/72 szer. 80 cm*	Witryny WW8/94 szer. 80 cm*	Witryny WW8/94 szer. 80 cm*	Witryny WW8/94 szer. 80 cm*

SYMBOL (wymiary)	SZAFKI WISZĄCE OTWIERANE DO GÓRY				WITRYNY WISZĄCE OTWIERANE DO GÓRY				SZAFKA OTWARTA
Szafki otwierane do góry WO4/36 szer. 40 cm* WO45/36 szer. 45 cm* WO5/36 szer. 50 cm* WO6/36 szer. 60 cm* WO8/36 szer. 80 cm* WO9/36 szer. 90 cm*	Szafki otwierane do góry WOK4/36 szer. 40 cm WOK45/36 szer. 45 cm WOK5/36 szer. 50 cm WOK6/36 szer. 60 cm WOK8/36 szer. 80 cm WOK9/36 szer. 90 cm	Szafki otwierane do góry WO4/47 szer. 40 cm** WO45/47 szer. 45 cm** WO5/47 szer. 50 cm** WO6/47 szer. 60 cm** WO8/47 szer. 80 cm** WO9/47 szer. 90 cm**	Szafki otwierane do góry WOG45/36/58 szer. 45 cm** WOG5/36/58 szer. 50 cm** WOG6/36/58 szer. 60 cm** WOG8/36/58 szer. 80 cm** WOG9/36/58 szer. 90 cm**	Szafki otwierane do góry WPO6/72 szer. 60 cm** WPO8/72 szer. 80 cm** WPO9/72 szer. 90 cm**	Witryny otwierane do góry WWO4/47 szer. 40 cm** WWO45/47 szer. 45 cm** WWO5/47 szer. 50 cm** WWO6/47 szer. 60 cm** WWO8/47 szer. 80 cm** WWO9/47 szer. 90 cm**	Witryny otwierane do góry WWPO6/72 szer. 60 cm** WWPO8/72 szer. 80 cm** WWPO9/72 szer. 90 cm**	Witryny otwierane do góry WOW6/72 szer. 60 cm** WOW8/72 szer. 80 cm** WOW9/472 szer. 90 cm**	Szafka otwarta WK15/72 szer. 15 cm WK20/72 szer. 20 cm WK15/94 szer. 15 cm WK20/94 szer. 20 cm WK15/108 szer. 15 cm WK20/108 szer. 20 cm	

SYMBOL (wymiary)	SZAFKI WISZĄCE NAROŻNE		SZAFKI WISZĄCE OKAPOWE		PANELE ZAKOŃCZENIOWE					
Szafki narożne WNPP 60/60/36 szer. 60 cm WNPP 65/65/36 szer. 65 cm	Szafki narożne WNPP 60/60/72 szer. 60 cm WNPP 65/65/72 szer. 65 cm	Szafki narożne WNPP 60/60/94 szer. 60 cm WNPP 65/65/94 szer. 65 cm	Szafka otwierana do góry WOG6/50 SLIM szer. 60 cm	Szafka otwierana na bok W6/72 SLIM szer. 60 cm	Panele do szafek wiszących z frontami lakierowanymi, foliowanymi akrylowymi Panel 36 x 30; Panel 36 x 56; Panel 72 x 30; Panel 94 x 30; Panel 47 x 30; Panel 58 x 30; Panel 108 x 30	Panele do szafek stojących z frontami lakierowanymi, foliowanymi akrylowymi Panel 72 x 52 (wyspowy do szafek DWW, DW, DSW) Panel 203,7 x 56; Panel 180,6 x 56; Panel 451 x 56	Panele do szafek wiszących z frontami płytowymi Panel 36 x 32; Panel 36 x 58; Panel 72 x 32; Panel 94 x 32; Panel 47 x 32; Panel 58 x 32; Panel 108 x 32	Panele do szafek stojących z frontami płytowymi Panel 72 x 56; Panel 72 x 58; Panel 180,6 x 58; Panel 451 x 58		

* SZAFKI WISZĄCE OTWIERANE NA BOK (SYMBOL: W, WS*), wysokość szafek wiszących 58, 72, 94 cm. Głębokość szafek wiszących 32 cm (liczone z frontem). Wyposażenie każdej szafki wiszącej stanowią zawieszki regulowane w dwóch płaszczyznach, co umożliwi niwelację nierówności ściany. *Szafki WS w standardzie zawierają dwupoziomą ociekarkę do naczyń w kolorze białym.

** SZAFKI WISZĄCE OTWIERANE DO GÓRY (SYMBOL: WO, WPO, WOW, WWPO, WO SLIM). Standardowa wysokość szafek wiszących 36, 47 i 72 cm. Głębokość szafek wiszących 32 cm (liczone z frontem). Wyposażenie każdej szafki wiszącej stanowią zawieszki regulowane w dwóch płaszczyznach co umożliwi niwelację nierówności ściany. Szafki otwierane do góry wyposażone są w podnośniki gazowe, opcjonalnie istnieje możliwość zastosowania podnośników Blum HK-XS. Szafki witrynowe (WVO, WWPO, WOW, WW) w standardzie zawierają szkło przezroczyste, opcjonalnie istnieje możliwość zastosowania szkła matowego.

ZNAJDŹ SWOJĄ
INSPIRACJĘ

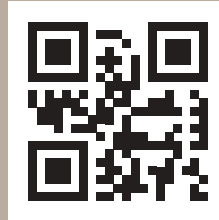

LAYMAN.PL

LAYMAN

82-300 Elbląg
ul. Słonecznikowa 10

Dział handlowy:
tel.: +48 55 234 88 77
meble@layman.pl

Wymiary technologiczne szafek mogą się nieznacznie różnić od podanych w folderze.

Niniejsza oferta nie jest ofertą w rozumieniu Kodeksu Cywilnego.
Producent zastrzega sobie prawo do dokonywania zmian konstrukcyjnych w oferowanych modelach mebli, nie zmieniając ich ogólnego charakteru.
Kolorystyka modułów może w rzeczywistości nieznacznie różnić się od prezentowanej w folderze.